

ANTEA - VERSA

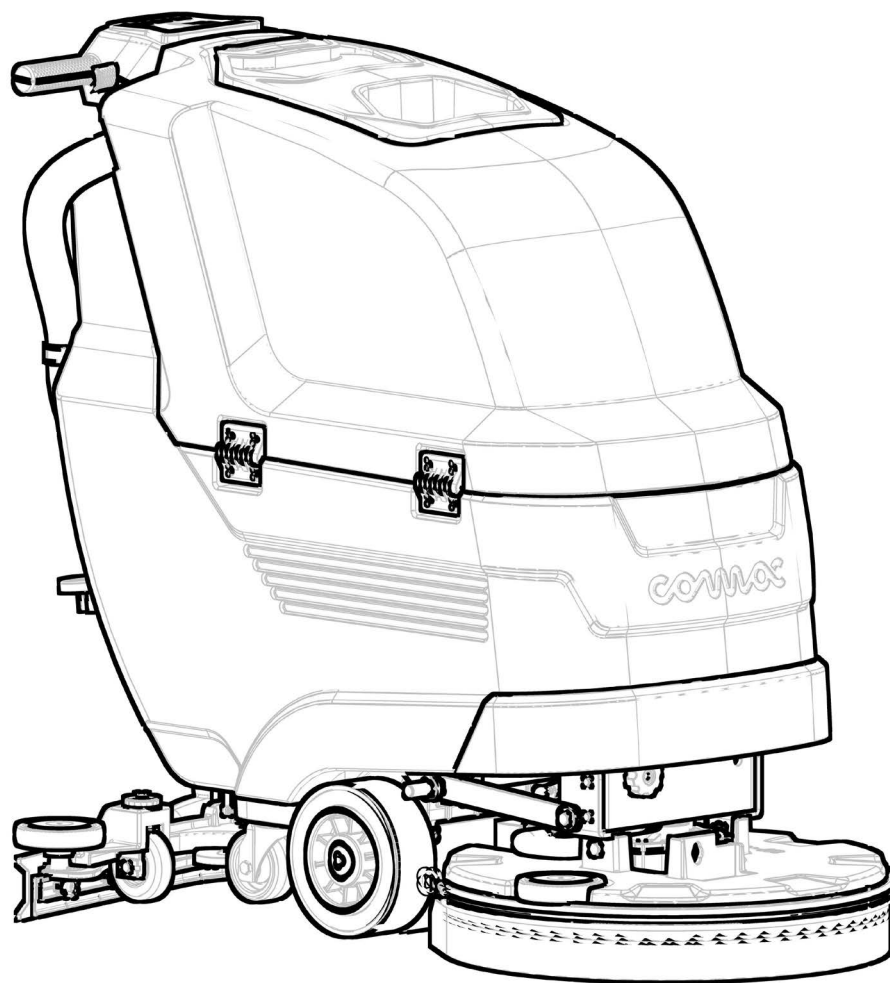

SCRUBBING MACHINES

РУКОВОДСТВО ПО ЭКСПЛУАТАЦИИ И ТЕХОБСЛУЖИВАНИЮ



ORIGINAL INSTRUCTIONS Doc. 10056728-AD
DATE 2018-06

СОДЕРЖАНИЕ

СОДЕРЖАНИЕ	3
УСЛОВНЫЕ ОБОЗНАЧЕНИЯ, ИСПОЛЬЗУЕМЫЕ В РУКОВОДСТВЕ	4
НАЗНАЧЕНИЕ И СОДЕРЖАНИЕ РУКОВОДСТВА	4
КОМУ ПРЕДНАЗНАЧЕНО РУКОВОДСТВО	4
ХРАНЕНИЕ РУКОВОДСТВА ПО ЭКСПЛУАТАЦИИ И ТЕХОБСЛУЖИВАНИЮ	4
ПРИЁМКА УСТРОЙСТВА	4
ПРЕДИСЛОВИЕ	4
ИДЕНТИФИКАЦИОННЫЕ ДАННЫЕ	4
ТЕХНИЧЕСКОЕ ОПИСАНИЕ	4
ИСПОЛЬЗОВАНИЕ – НАЗНАЧЕНИЕ	4
БЕЗОПАСНОСТЬ	4
ПАСПОРТНАЯ ТАБЛИЧКА	4
СПЕЦИАЛЬНАЯ КОМПЛЕКТАЦИЯ	4
ТЕХНИЧЕСКИЕ ДАННЫЕ	5
ТЕХНИЧЕСКИЕ ХАРАКТЕРИСТИКИ	6
ОБЩИЕ ПРАВИЛА БЕЗОПАСНОСТИ	7
ЗАРЯДКА АККУМУЛЯТОРНЫХ БАТАРЕЙ.....	7
ИСПОЛЬЗОВАНИЕ УСТРОЙСТВА.....	8
ПАРКОВКА МАШИНЫ.....	10
ТЕХОБСЛУЖИВАНИЕ.....	11
ТРАНСПОРТИРОВКА.....	12
УСЛОВНЫЕ ОБОЗНАЧЕНИЯ, ИСПОЛЬЗУЕМЫЕ НА УСТРОЙСТВЕ	13
СИМВОЛЫ НА ПАСПОРТНОЙ ТАБЛИЧКЕ	13
УСЛОВНЫЕ ОБОЗНАЧЕНИЯ, НАНЕСЕННЫЕ НА УСТРОЙСТВО.....	13
ЭТИКЕТКИ НА УСТРОЙСТВЕ	13
ОБОЗНАЧЕНИЯ ИСПОЛЬЗУЕМЫЕ НА ПАНЕЛИ УПРАВЛЕНИЯ (версия В).....	13
ОБОЗНАЧЕНИЯ ИСПОЛЬЗУЕМЫЕ НА ПАНЕЛИ УПРАВЛЕНИЯ (версии ВТ - ВТС - ВТО).....	13
СТРАНИЦА ДИСПЛЕЙ (версии ВТ - ВТС - ВТО)	14
ПОДГОТОВКА УСТРОЙСТВА	15
ПЕРЕМЕЩЕНИЕ УПАКОВАННОГО УСТРОЙСТВА.....	15
РАСПАКОВКА УСТРОЙСТВА (версии без РМ).....	15
РАСПАКОВКА УСТРОЙСТВА (версии с РМ).....	15
ТРАНСПОРТИРОВКА УСТРОЙСТВА	16
РАСПОЛОЖЕНИЕ КОМПОНЕНТОВ:	16
ПРИВЕДЕНИЕ МАШИНЫ В БЕЗОПАСНОЕ СОСТОЯНИЕ	17
ТИПЫ ИСПОЛЬЗУЕМЫХ АККУМУЛЯТОРНЫХ БАТАРЕЙ	17
ОБСЛУЖИВАНИЕ И УТИЛИЗАЦИЯ АККУМУЛЯТОРНЫХ БАТАРЕЙ.....	17
УСТАНОВКА БАТАРЕЙ В МАШИНУ	17
ПОДКЛЮЧЕНИЕ АККУМУЛЯТОРНЫХ БАТАРЕЙ К ЭЛЕКТРИЧЕСКОЙ СИСТЕМЕ.....	18
ЗАРЯДКА АККУМУЛЯТОРНЫХ БАТАРЕЙ.....	18
ЗАРЯДКА АККУМУЛЯТОРНЫХ БАТАРЕЙ (модели с системой СВ).....	18
СЧЕТЧИК ЧАСОВ (версии В).....	19
СЧЕТЧИК ЧАСОВ (версии ВТ)	19
ИНДИКАТОР УРОВНЯ ЗАРЯДА БАТАРЕЙ (версии В)	19
ИНДИКАТОР УРОВНЯ ЗАРЯДА БАТАРЕЙ (версии ВТ)	19
МОНТАЖ ЩЕТКИ (однощеточные модели В - ВТ).....	19
МОНТАЖ БРЫЗГОВИКОВ НЕСУЩЕЙ РАМЫ (однощеточные модели В - ВТ).....	19
МОНТАЖ ЩЕТКИ (двухщеточные модели В - ВТ).....	20
МОНТАЖ БРЫЗГОВИКОВ НЕСУЩЕЙ РАМЫ (двухщеточные модели ВТ).....	20
МОНТАЖ ЩЕТКИ (двухщеточные модели В - 50ВТС).....	20
МОНТАЖ ЩЕТКИ (двухщеточные модели В - 65ВТС).....	20
УСТАНОВКА АБРАЗИВНОГО БУФЕРА (модель ВТО).....	20
МОНТАЖ КОРПУСА СКРЕБКА	21
ЗАПОЛНЕНИЕ ВОДОЙ БАКА МОЮЩЕГО РАСТВОРА.....	21
МОЮЩИЙ РАСТВОР (модели без CDS).....	21
ЗАПОЛНЕНИЕ БАЧКА МОЮЩЕГО СРЕДСТВА (МОДЕЛЬ С система CDS).....	21
ПОДГОТОВКА К РАБОТЕ	22
РАБОТА	23
НАЧАЛО НОВОЙ РАБОТЫ (версии В).....	23
РАБОТА В РЕЖИМЕ МОЙКА С СУШКОЙ (версии В)	23
РАБОТА В РЕЖИМЕ МОЙКА БЕЗ СУШКИ (версии В).....	23
РАБОТА В РЕЖИМЕ СУШКИ (версии В)	23
НАЧАЛО НОВОЙ РАБОТЫ (версии ВТ - ВТС - ВТО).....	24
РАБОТА В РЕЖИМЕ МОЙКА С СУШКОЙ (версии ВТ - ВТС - ВТО)	24

РАБОТА В РЕЖИМЕ МОЙКА БЕЗ СУШКИ (версии ВТ - ВТС - ВТО).....	24
РАБОТА В РЕЖИМЕ СУШКА БЕЗ МОЙКИ (версии ВТ - ВТС - ВТО).....	25
РЕГУЛИРОВАНИЕ РАСХОДА МОЮЩЕГО СРЕДСТВА (модели без CDS).....	25
РЕГУЛИРОВАНИЕ РАСХОДА МОЮЩЕГО СРЕДСТВА (модели с системой CDS)	25
РЕГУЛИРОВКА СКОРОСТИ ПЕРЕДНЕГО ХОДА (версии ВТ).....	26
РЕГУЛИРОВКА СКОРОСТИ ПЕРЕДНЕГО ХОДА (версии ВТ - ВТС - ВТО).....	26
ЗАДНИЙ ХОД (версии ВТ - ВТС - ВТО)	26
АВАРИЙНЫЙ ВЫКЛЮЧАТЕЛЬ (версии ВТ - ВТС - ВТО)	26
ФУНКЦИЯ ECO-MODE (версии ВТ - ВТС - ВТО).....	26
ЭКРАННАЯ СТРАНИЦА АВАРИЙНЫХ СИГНАЛОВ (модели ВТ - ВТС - ВТО).....	26
УСТРОЙСТВО ПЕРЕПОЛНЕНО (версии В).....	27
КОМПЛЕКТ ВКЛЮЧЕНИЯ ВСАСЫВАНИЯ (модели с системой SST).....	27
РЕГУЛЯТОР ПЕРЕПОЛНЕНИЯ.....	27
ПО ОКОНЧАНИИ РАБОТЫ	27
ТЕХОБСЛУЖИВАНИЕ	28
РАБОТЫ ПО РЕКОМЕНДОВАННОМУ ТЕХОБСЛУЖИВАНИЮ	28
ОПОРОЖНЕНИЕ БАКА ОТРАБОТАННОГО РАСТВОРА	28
ОПОРОЖНЕНИЕ МУСОРНОГО БАКА (двухщеточные модели 50ВТС)	28
ОПОРОЖНЕНИЕ МУСОРНОГО БАКА (двухщеточные модели 65 ВТС)	29
ОЧИСТКА КОРПУСА СКРЕБКА.....	29
ОЧИСТКА ПОПЛАВКОВОГО ФИЛЬТРА БАКА СБОРА ОТРАБОТАННОГО РАСТВОРА.....	30
ОЧИСТКА ЩЕТКИ (однощеточная модель В).....	31
ОЧИСТКА ЩЕТКИ (однощеточная модель ВТ).....	31
ОЧИСТКА ЩЕТКИ (однощеточная модель В с системой РМ).....	31
ОЧИСТКА ЩЕТКИ (двухщеточные модели ВТ)	31
ОЧИСТКА ЩЕТКИ (двухщеточные модели ВТ с системой РМ)	31
ОЧИСТКА ЩЕТКИ (двухщеточные модели 50ВТС).....	32
ОЧИСТКА ЩЕТКИ (двухщеточные модели 65ВТС)	32
ОЧИСТКА МУСОРНОГО БАКА (двухщеточные модели 50ВТС)	33
ОЧИСТКА МУСОРНОГО БАКА (двухщеточные модели 65ВТС)	33
ОЧИСТКА ТРУБЫ ВСАСЫВАНИЯ.....	33
ОПОРОЖНЕНИЕ БАКА РАСТВОРА.....	34
ОЧИСТКА ФИЛЬТРА ГИДРАВЛИЧЕСКОЙ СИСТЕМЫ.....	34
ОЧИСТКА ГИДРАВЛИЧЕСКОЙ СИСТЕМЫ (версия В).....	34
ОЧИСТКА ГИДРАВЛИЧЕСКОЙ СИСТЕМЫ (версии ВТ - ВТС - ВТО).....	35
ОЧИСТКА ГИДРАВЛИЧЕСКОЙ СИСТЕМЫ (модели ВТ - ВТС - ВТО с системой РМ).....	35
ОЧИСТКА ГИДРАВЛИЧЕСКОЙ СИСТЕМЫ (модели ВТ - ВТС - ВТО с системой CDS)	36
ОЧИСТКА ГИДРАВЛИЧЕСКОЙ СИСТЕМЫ (модели ВТ - ВТС - ВТО с системой РМ и CDS).....	37
МОЙКА БАКА ДЛЯ ГРЯЗНОЙ ВОДЫ.....	38
ОЧИСТКА БАКА МОЮЩЕГО РАСТВОРА	39
ОЧИСТКА БАЧКА МОЮЩЕГО СРЕДСТВА (модели с системой CDS).....	39
РЕГУЛИРОВАНИЕ	39
РЕГУЛИРОВКА КОРПУСА СКРЕБКА	39
ВНЕОЧЕРЕДНОЕ ТЕХОБСЛУЖИВАНИЕ	40
ЗАМЕНА РЕЗИНОВЫХ ЛЕЗВИЙ КОРПУСА СКРЕБКА.....	40
УТИЛИЗАЦИЯ	40
ДЕКЛАРАЦИЯ О СООТВЕТСТВИИ ЕС	40
УСТРАНЕНИЕ НЕПОЛАДОК	41
ВЫБОР И ИСПОЛЬЗОВАНИЕ ЩЕТОК	42

Описания, содержащиеся в настоящем пособии, не подразумевают каких-либо обязательств. Поэтому компания сохраняет за собой право в любой момент вносить изменения, которые считает необходимыми для улучшения характеристик узлов, деталей, комплектующих, а также изменения с целью улучшить конструкцию или маркетинговые возможности оборудования. Полное или частичное воспроизведение текста и рисунков, содержащихся в настоящем руководстве, законодательно запрещено.

Компания сохраняет за собой право вносить изменения в технические характеристики и/или в комплектацию. Рисунки имеют иллюстративный характер и могут не соответствовать фактической конструкции и комплектации.

УСЛОВНЫЕ ОБОЗНАЧЕНИЯ, ИСПОЛЪЗУЕМЫЕ В РУКОВОДСТВЕ

	Символ открытой книги с буквой «i»: Указывает на то, что следует обратиться к инструкциям по эксплуатации.
	Символ открытой книги: Указывает на то, что перед использованием устройства оператор должен прочитать руководство по эксплуатации.
	Символ закрытого помещения: Операции, которым предшествует этот символ, должны выполняться исключительно в закрытом и сухом помещении.
	Символ информации: Указывает оператору на дополнительную информацию для улучшения использования устройства.
	Знак предупреждения: Внимательно прочитайте разделы, которым предшествует этот символ, тщательно выполняя приведенные указания в целях безопасности оператора и устройства.
	Символ «коррозионные вещества»: Указывает оператору на необходимость всегда использовать перчатки для защиты рук от ожогов при контакте с коррозионными веществами.
	Символ, предупреждающий об опасности утечки кислоты из батареи: Указывает оператору на опасность утечки кислоты или кислотных паров из батарей во время их зарядки.
	Символ, предупреждающий о движении погрузчика: Указывает на предупреждение машины в упаковке погрузчиками, соответствующими нормативным требованиям.
	Символ необходимости проветрить помещение: Указывает оператору о необходимости проветривать помещение во время фазы подзарядки батареи.
	Символ необходимости использования защитных перчаток: Указывает оператору на необходимость всегда использовать защитные перчатки для предупреждения серьезных травм рук, вызванных острыми предметами.
	Символ запрета ставить ногу: Указывает оператору на запрет наступать на детали машины для предотвращения серьезных травм самого оператора.
	Символ вторичной переработки: Указывает оператору на необходимость выполнения операций в соответствии с действующими экологическими нормами в стране использования устройства.
	Знак утилизации: Для правильной утилизации устройств внимательно прочитайте разделы, которым предшествует этот символ.

НАЗНАЧЕНИЕ И СОДЕРЖАНИЕ РУКОВОДСТВА

Задача данного руководства – предоставить заказчику всю информацию, необходимую для правильного, автономного и безопасного использования машины. Содержит технические данные, данные о безопасности, эксплуатации, хранении, техническом обслуживании, запасных частях и утилизации устройства. Перед выполнением любой операции, операторы и квалифицированные техники должны внимательно прочитать инструкции, приведенные в настоящем руководстве. В случае возникновения сомнений относительно правильности понимания инструкций, обратитесь в ближайший сервисный центр, чтобы получить необходимые разъяснения.

КОМУ ПРЕДНАЗНАЧЕНО РУКОВОДСТВО

Настоящее руководство предназначено как для оператора, так и для обслуживающего устройство технического персонала. Операторы не должны выполнять действия, относящиеся к компетенции технического персонала. Производитель не несет ответственности за повреждения, возникшие вследствие несоблюдения этого запрета.

ХРАНЕНИЕ РУКОВОДСТВА ПО ЭКСПЛУАТАЦИИ И ТЕХОБСЛУЖИВАНИЮ

Руководство по эксплуатации и техническому обслуживанию должно храниться рядом с устройством в специальном пакете, вдали от жидкостей и любых других веществ, которые, пролившись, могут повредить текст.

ПРИЁМКА УСТРОЙСТВА

В момент получения машины необходимо немедленно убедиться в получении всех компонентов, указанных в сопроводительных документах, а также в том, что устройство не было повреждено во время транспортировки. При нарушении целостности упаковки или неполной поставке сообщите грузоправителю о размере нанесённого ущерба, известив одновременно отдел по работе с заказчиками нашей компании. Только действуя грамотно и своевременно, можно будет получить недостающий материал и возмещение ущерба.

ПРЕДИСЛОВИЕ

Любое устройство будет работать хорошо и эффективно, только если его правильно используют и обслуживают, как указано в приложенной документации. Поэтому рекомендуем внимательно прочитать настоящее руководство и перечитывать его каждый раз, когда при использовании устройства возникнут трудности. Однако, напоминаем, что при необходимости можно всегда обратиться в сервисную службу, организованную в сотрудничестве с concessionерами нашей компании, для получения возможных рекомендаций или вызова ремонтной бригады.

ИДЕНТИФИКАЦИОННЫЕ ДАННЫЕ

Для получения технической поддержки или для заказа запасных частей, всегда указывайте модель, версию и серийный номер, указанный на соответствующей паспортной табличке.

ТЕХНИЧЕСКОЕ ОПИСАНИЕ

ANTEA и VERSA представляют собой полумоющие машины с сушкой, которые, используя механическое действие одной или нескольких щёток и химическое действие раствора воды и моющего средства, способны очистить от различного типа мусора пол любого типа, собирая во время движения удаляемую грязь и моющий раствор, оставшийся на полу. Устройство должно использоваться только в указанных целях.

ИСПОЛЬЗОВАНИЕ – НАЗНАЧЕНИЕ

Эта полумоющая машина разработана и произведена для безопасной очистки (мойки и сушки) квалифицированным персоналом гладких и твердых поверхностей (полов) в офисных, общественных и промышленных помещениях. Эта полумоющая машина не предназначена для мойки ковров или ковровых покрытий. Эта полумоющая машина предназначена только для использования в закрытых помещениях или имеющих крышу.

ВАЖНАЯ ИНФОРМАЦИЯ: Устройство не предназначено для использования под дождем или под струями воды.

ЗАПРЕЩАЕТСЯ использовать устройство в помещениях со взрывоопасной средой для сбора опасных порошковых материалов или горючих жидкостей. Кроме того, данная машина не пригодна для транспортировки предметов или людей.

БЕЗОПАСНОСТЬ

Чтобы избежать травм, требуется ответственное отношение оператора к правилам безопасности. Ни одна программа предотвращения несчастных случаев не будет эффективной, если лицо, непосредственно отвечающее за работу устройства, не будет ее выполнять. Большинство несчастных случаев, которые происходят в компании, на рабочем месте или во время перемещений, вызваны несоблюдением самых элементарных правил предосторожности. Осторожный и осмотрительный оператор является лучшей защитой от несчастных случаев и необходимым условием выполнения любой программы их предупреждения.

ПАСПОРТНАЯ ТАБЛИЧКА

Паспортная табличка находится внутри устройства, в нижней части бака отработанного раствора, в ней приведены следующие характеристики:

1. Значение, выраженное в кг веса силовых батарей устройства.
2. Значение, выраженное в кг веса брутто устройства.
3. Степень защиты IP устройства.
4. Идентификационный код устройства.
5. Серийный номер устройства.
6. Идентификационное имя устройства.
7. Значение, выраженное в Вт, номинальной потребляемой мощности устройства.
8. Значение, выраженные в % от максимального допустимого для работы наклона.
9. Год производства устройства.
10. Значение, выраженное в вольтах номинального напряжения устройства.
11. Торговое наименование и адрес изготовителя устройства.

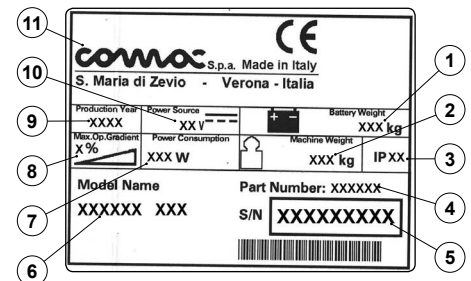
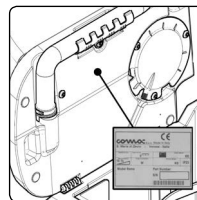

СПЕЦИАЛЬНАЯ КОМПЛЕКТАЦИЯ

Задача каждого проекта - дать клиенту возможность выбора продуктов Somas spa. Полумоющие машины Antea и Versa могут быть оснащены следующими устройствами:

- **ECO-РЕЖИМ:** устройство, которое снижает уровень шума и потребление энергии. В следующих документах пункты, в которых будет говориться о следующем оборудовании, обозначаются как «ECO-РЕЖИМ».
- **СИСТЕМА ДОЗИРОВАНИЯ SOMAS:** представляет собой систему отдельного дозирования воды и моющего средства, позволяющую увеличить или уменьшить расход моющего раствора в зависимости от степени загрязнения обрабатываемой поверхности. В следующих документах параграфы, в которых будет говориться о следующем оборудовании, помечаются «CDS».
- **КОНТРОЛЬ ДАВЛЕНИЯ:** система, контролирующая мощность, вырабатываемую двигателями щетки, которая обеспечивает максимальную эффективность уборки любого типа пола. В следующих документах параграфы, в которых будет говориться о следующем оборудовании, помечаются «PM».
- **ВСТРОЕННОЕ ЗАРЯДНОЕ УСТРОЙСТВО:** систем, которая упрощает процесс зарядки батареи, поскольку зарядное устройство уже присутствует в самом устройстве. В следующих документах параграфы, в которых будет говориться о следующем оборудовании, помечаются «ECO-РЕЖИМ».
- **РАСПЫЛИТЕЛИ И ИНСТРУМЕНТЫ ВСАСЫВАНИЯ:** система, которая позволяет распылять раствор моющего средства в недоступных для устройства местах, кроме того, всасывающий блок позволяет собрать все, оставив пол сухим. В следующих документах параграфы, в которых будет говориться о следующем оборудовании, помечаются «SST».

ТЕХНИЧЕСКИЕ ДАННЫЕ	Ед./изм	ANTEA 50 В	ANTEA 50 ВТ	ANTEA 50 ВТС	ANTEA 50 ВТО Orbital
Номинальная мощность устройства	Вт	920	1100	1200	1000
Ширина рабочей зоны	мм	508	508	500	508
Обрабатываемая поверхность, до	м ² /час	1250	1780	1750	1780
Максимальный преодолеваемый уклон при полной нагрузке	%	2	10	10	10
Стандартная ширина скребка	мм	700	700	700	700
Дисковые щетки (количество/диаметр)	Кол-во - Ø мм	1 / 508	1 / 508	-	-
Число оборотов дисковых щёток	об/мин	140	140	-	-
Двигатель несущей рамы (Номинальная мощность/Напряжение)	Вт / В	500 / 24	500 / 24	600 / 24	400 / 24
Валковая щетка (количество / (диаметр - длина))	Кол-во - (Ø мм - мм)	-	-	2 / (110 - 500)	-
Число оборотов цилиндрических щёток	об/мин	-	-	700	-
Прямоугольный буфер (количество / (ширина / глубина))	Кол-во - мм - мм	-	-	-	1 / (508 / 355)
Дисковый буфер (количество / (диаметр))	Кол-во - Ø мм	-	-	-	-
Количество оборотов	об/мин	-	-	-	2300
Максимальная нагрузка на корпус несущей рамы	кг	23	23	25	25
Переднее колесо [номер / (диаметр / ширина)]	Кол-во - (Ø мм - мм)	2 / (175-60)	2 / (175-60)	2 / (175-60)	2 / (175-60)
Тяговый двигатель (Номинальная мощность/Напряжение)	Вт / В	-	180	180	180
Максимальная скорость переднего хода	км/час	-	3,5	3,5	3,5
Максимальная скорость заднего хода	км/час	-	2,2	2,2	2,2
Двигатель всасывающего блока (Номинальная мощность/Напряжение)	Вт / В	420 / 24	420 / 24	420 / 24	420 / 24
Падение давления всасывающего блока (отверстие Ø 0, измеренное на двигателе)	мм Н ₂ О	1240	1240	1240	1240
Емкость бака моющего раствора	л	40	40	40	40
Емкость бака сбора отработанного раствора	л	60	60	60	60
Вместимость бачка моющего средства (модели с CDS).	л	-	3	3	3
Длина устройства.	мм	1177	1177	1156	1071
Высота устройства	мм	992	1009	1009	1009
Ширина устройства (без скребка)	мм	591	591	612	591
Ширина устройства (со скребком)	мм	700	700	700	700
Габариты батарейного отсека (высота - ширина - длина)	мм	285 - 350 - 355	285 - 350 - 355	285 - 350 - 355	285 - 350 - 355
Номинальное напряжение и емкость рекомендуемой батареи	В / А-ч	12 / 105	12 / 105	12 / 105	12 / 105
Вес устройства (баки пустые и без батарей)	кг	80	87	90	89
Вес отдельной батареи	кг	38	38	38	38
Вес устройства при транспортировке (устройство + батареи)	кг	156	163	166	165
Вес брутто устройства, готового к использованию	кг	196	203	206	205
Уровень звукового давления (ISO 11201) – L _{9А}	дБ (А)	<70	<70	<70	71
Погрешность K _{Гв}	дБ (А)	1,5	1,5	1,5	3
Уровень вибрации, воздействующей на руки (ISO 5349)	м/с ²	<2,5	<2,5	<2,5	<2,5
Погрешность измерения вибрации		1,5%	1,5%	1,5%	1,5%

ТЕХНИЧЕСКИЕ ХАРАКТЕРИСТИКИ	Ед./изм	VERSA 55 BT	VERSA 65 BT	VERSA 65 BTS
Номинальная мощность устройства	Вт	1415	1415	1580
Ширина рабочей зоны	мм	560	655	650
Обрабатываемая поверхность, до	м ² /час	1960	2295	2275
Максимальный преодолеваемый уклон при полной нагрузке	%	10	10	10
Стандартная ширина скребка	мм	800	800	800
Дисковые щетки (количество/диаметр)	Кол-во - Ø мм	2 / 290	2 / 340	-
Число оборотов дисковых щёток	об/мин	240	240	-
Двигатель несущей рамы (Номинальная мощность/Напряжение)	Вт / В	400 / 24	400 / 24	400 / 24
Валковая щетка (количество / (диаметр - длина))	Кол-во - (Ø мм - мм)	-	-	2 / (Ø130 - 610)
Число оборотов цилиндрических щёток	об/мин	-	-	590
Максимальная нагрузка на корпус несущей рамы	кг	25	30	30
Переднее колесо [номер / (диаметр / ширина)]	Кол-во - (Ø мм - мм)	2 / (175-60)	2 / (175-60)	2 / (175-60)
Тяговый двигатель (Номинальная мощность/Напряжение)	Вт / В	180	180	180
Максимальная скорость переднего хода	км/час	3,5	3,5	3,5
Максимальная скорость заднего хода	км/час	2,2	2,2	2,2
Двигатель всасывающего блока (Номинальная мощность/Напряжение)	Вт / В	420 / 24	420 / 24	420 / 24
Падение давления всасывающего блока (отверстие Ø 0, измеренное на двигателе)	мм Н ₂ O	1240	1240	1240
Емкость бака моющего раствора	л	62	62	62
Емкость бака сбора отработанного раствора	л	66	66	66
Вместимость бачка моющего средства (модели с CDS).	л	3	3	3
Объем мусорного бака (модели BTS)	дм ³	-	-	3,9
Длина устройства.	мм	1190	1196	1160
Высота устройства	мм	1050	1050	1050
Ширина устройства (без скребка)	мм	620	695	735
Ширина устройства (со скребком)	мм	800	800	800
Колея устройства	мм	465	465	465
Шаг устройства	мм	270	270	270
Габариты батарейного отсека (высота - ширина - длина)	мм	285 - 350 - 355	285 - 350 - 355	285 - 350 - 355
Номинальное напряжение и емкость рекомендуемой батареи	В / А-ч	12 / 112	12 / 112	12 / 112
Вес устройства (баки пустые и без батарей)	кг	92	95	95
Вес отдельной батареи	кг	38	38	38
Вес устройства при транспортировке (устройство + батареи)	кг	168	171	171
Вес брутто устройства, готового к использованию	кг	237	240	240
Уровень звукового давления (ISO 11201) – L _{ра}	дБ (А)	<70	<70	<70
Погрешность K _{та}	дБ (А)	1,5	1,5	1,5
Уровень вибрации, воздействующей на руки (ISO 5349)	м/с ²	<2,5	<2,5	<2,5
Погрешность измерения вибрации		1,5%	1,5%	1,5%

ОБЩИЕ ПРАВИЛА БЕЗОПАСНОСТИ

Для сигнализации о потенциально опасных условиях используется следующая система условных обозначений. Всегда внимательно знакомьтесь с этой информацией и принимайте необходимые меры предосторожности для защиты людей и имущества.

Чтобы избежать травм, требуется ответственное отношение оператора к правилам безопасности. Ни одна программа предотвращения несчастных случаев не будет эффективной, если лицо, непосредственно отвечающее за работу устройства, не будет ее выполнять. Большинство несчастных случаев, которые происходят в компании, на работе или во время перемещения, вызваны несоблюдением самых элементарных правил предосторожности. Осторожный и осмотрительный оператор является лучшей защитой от несчастных случаев и необходимым условием выполнения любой программы их предупреждения.

 **ОПАСНОСТЬ:** Указывает на непосредственную опасность получения серьезных или смертельных травм.

 **ПРЕДУПРЕЖДЕНИЕ:** Указывает на возможную опасность получения серьезных или смертельных травм.

 **ОСТОРОЖНО:** Указывает на возможную опасность получения легких травм.

 **ВНИМАНИЕ:** Указывает на возможную опасную ситуацию, которая может привести к повреждению имущества.

ЗАРЯДКА АККУМУЛЯТОРНЫХ БАТАРЕЙ

 **ОПАСНОСТЬ:**

- Если шнур питания зарядного устройства поврежден или сломан, то, чтобы избежать опасности, его замена должна быть выполнена производителем, специально уполномоченным техническим персоналом или квалифицированным специалистом.
- Розетка для провода питания зарядного устройства должна быть заземлена.
- Аккумуляторные батареи не должны находиться вблизи источников искр, пламени и раскаленных материалов. Во время нормального использования выделяются взрывоопасные газы.
- При зарядке батареи выделяется чрезвычайно взрывоопасный газообразный водород. Держите бак сбора отработанного раствора в положении обслуживания в течение всего цикла зарядки батарей и выполняйте процедуру только в хорошо проветриваемых помещениях и вдали от открытого пламени.
- Перед началом зарядки убедитесь, что электрический кабель подключения зарядного устройства к батарее не поврежден, в случае повреждения, не используйте его и обратитесь в службу технической поддержки.
- Перед началом зарядки проверьте, что электрический кабель подключения зарядного устройства к электрической сети не поврежден, в противном случае не используйте его и обратитесь в службу технической поддержки продавца зарядного устройства.
- Не отключайте кабель постоянного тока зарядного устройства от розетки машины во время ее работы. Это необходимо для того, чтобы избежать образования электрических дуг. Чтобы отключить зарядное устройство во время зарядки, необходимо сначала отсоединить кабель питания от сетевой розетки переменного тока.



ПРЕДУПРЕЖДЕНИЕ:

- Не используйте несовместимые зарядные устройства, поскольку они могут привести к повреждению батареи и потенциально привести к пожару.
- Батареи выделяют газообразный водород. Этот газ может привести к взрыву или вызвать пожар. Хранить вдали от возможных искр и огня. Держите крышки открытыми во время зарядки батарей.
- Перед использованием зарядного устройства убедитесь, что частота и напряжение, указанные в руководстве зарядного устройства (входит в комплект документации к машине), совпадают с напряжением сети.
- Держите кабель зарядного устройства вдали от нагретых поверхностей.
- Не курите вблизи устройства во время зарядки аккумуляторных батарей.
- Внимательно прочитайте руководство пользователя зарядного устройства, которое будет использоваться, перед началом процесса зарядки.

ИСПОЛЬЗОВАНИЕ УСТРОЙСТВА



ОПАСНОСТЬ:

- В случае опасности немедленно отсоедините разъем батареи от разъема электрической системы, оба разъема расположены внутри устройства под баком отработанного раствора (модели В).
- В случае опасности немедленно нажмите на аварийную кнопку, расположенную в задней части устройства (модели ВТ-ВТС-ВТО).
- Никогда не собирайте газы, жидкости или взрывоопасную или легковоспламеняющуюся пыль, а также кислоты и растворители! К таким веществам относятся бензин, разбавители лакокрасочных материалов и машинное масло, которые, смешиваясь со всасываемым воздухом, могут образовывать пары или взрывчатые смеси, а также ацетон, неразбавленные кислоты и растворители, порошковый алюминий и магний. Эти вещества также могут вызвать коррозию материалов, использованных для изготовления устройства.
- Не используйте машину в местах, где имеются легковоспламеняющихся жидкости или пары, или горючая пыль. Машина не оснащена взрывобезопасным двигателем. Электродвигатели генерируют искры как при пуске, так и во время использования, что может привести к пожару или взрыву, если работа ведется в зоне, где присутствуют пары, легковоспламеняющиеся жидкости или горючая пыль.
- Если устройство используется в опасных зонах (напр., на заправочных станциях), необходимо соблюдать соответствующие требования безопасности. Запрещено использование устройства в помещениях с потенциально взрывоопасной атмосферой.



ПРЕДУПРЕЖДЕНИЕ:

- Устройство должно использоваться только обученным персоналом, имеющим разрешение на работу.
- Не используйте устройство на поверхностях с углом наклона, превышающим указанный на паспортной табличке.
- Устройство не предназначено для очистки неровных или разноуровневых поверхностей. Не используйте устройство на склонах.
- В случае пожара применяйте порошковые огнетушители. Не используйте воду.
- Установите скорость использования в соответствии с условиями прилегания.

- Во избежание любого несанкционированного использования устройства питание должно быть отключено, выключите устройство главным выключателем (удалив затем ключ из замка зажигания) и отсоедините разъем батареи от разъема электросистемы.
- Не используйте устройство при отсутствии требуемых знаний и необходимых разрешений.
- Не используйте устройство, не прочитав и не поняв настоящее руководство пользователя.
- Не используйте устройство на находясь под воздействием алкоголя или наркотиков.
- Не используйте устройство одновременно с использованием сотового телефона или электронных устройств другого типа.
- Не используйте устройство, если оно не работает корректным образом.
- Не используйте устройство в местах, где имеются легковоспламеняющихся пары или жидкости или горючая пыль.
- Не используйте устройство при освещении, которое не позволяет видеть органы управления или использовать машину безопасно.
- Не используйте устройство в местах, где существует опасность падения предметов.

ОСТОРОЖНО:

- **Устройство не предназначено для использования лицами (включая детей) с ограниченными физическими, сенсорными, психиатрическими возможностями или отсутствием необходимого опыта и знаний об устройстве.**
- Следите за тем, чтобы дети не играли с машиной.
- Во время работы устройства следите за посторонними людьми, особенно за детьми.
- Устройство должно использовать исключительно напряжение питания, которое указано на паспортной табличке.
- Внимательно прочитайте имеющиеся на устройстве этикетки, ни в коем случае не закрывайте их и замените немедленно в случае их повреждения.
- Устройство должно использоваться и храниться только в закрытых помещениях.
- Устройство не должно использоваться или храниться снаружи при высокой влажности или под дождем.
- Устройство не является источником вибрации опасного уровня.
- Используйте устройство только в соответствии с указаниями данного руководства.
- Не собирайте горючие или дымящиеся отходы, такие как сигареты, спички или горячий пепел.
- Снижайте скорость на склонах и опасных поворотах.
- Снижайте скорость перед поворотом.
- Будьте осторожны при движении задним ходом.
- Всегда следуйте инструкции смешивания, использования и утилизации, которые приведены на контейнерах для химических веществ.

ВНИМАНИЕ:

- Прибор предназначен для коммерческого использования, например в гостиницах, школах, больницах, фабриках, магазинах и офисах.
- Во время работы устройства соблюдайте безопасность людей и имущества.
- Не толкайте шкафы или стеллажи, особенно в местах, где есть риск падения предметов.
- Не ставьте ёмкости с жидкостью на устройство.
- Рабочая температура устройства должна быть в диапазоне от 0 °C до + 40 °C.
- При использовании средств для мойки полов следуйте инструкциям и предупреждениям, указанным на этикетках бутылок.

- Перед использованием моющих средства для мойки полов надевайте защитные перчатки и спецодежду.
- Не используйте устройство в качестве транспортного средства.
- Если устройство остановлено, отключайте щетки, чтобы не испортить поверхность пола.
- В случае пожара используйте, по возможности, не водяной, а порошковый огнетушитель.
- Предотвращайте проникновение предметов в вентиляционные отверстия. Если отверстия засорены, не используйте устройство.
- Вентиляционные отверстия устройства должны быть свободными от пыли, пуха, волос и других посторонних предметов, которые могут уменьшить поток воздуха.
- Не удаляйте установленные на устройстве таблички, не меняйте их содержание.
- Это устройство не предназначено для использования на дорогах общего пользования и улицах.
- Используйте только щетки и приводные диски, поставляемые с устройством, или те, что указаны в руководстве оператора. Использование других щёток или войлока может повлиять на безопасность.
- Перед началом работы проверьте трубопроводы на отсутствие утечек.
- Перед началом работы проверьте, что все устройства безопасности установлены и функционируют соответствующим образом.

ПАРКОВКА МАШИНЫ



ПРЕДУПРЕЖДЕНИЕ:

- Всегда защищайте устройство от солнца, дождя и других неблагоприятных погодных условий – как во время работы, так и во время парковки. Паркуйте устройство в закрытом сухом помещении: это устройство разработано только для эксплуатации в сухом помещении и не должно использоваться или храниться снаружи при высокой влажности.
- Не паркуйте устройство рядом с горючими материалами, порошками, газами или жидкостями.
- Останавливайте устройство на ровной поверхности.
- Во избежание любого несанкционированного использования устройства питание должно быть отключено, выключите устройство главным выключателем и отсоедините разъем батареи от разъема электросистемы.
- Во избежание любого несанкционированного использования устройство питание должно быть отключено, выключите машину главным выключателем (удалив затем ключ из замка зажигания) и отсоедините разъем батареи от разъема электросистемы (относится к версиям BT - BTS - BTO).
- Оставленное без присмотра устройство должно быть защищено от случайных перемещений.



ВНИМАНИЕ:

- Температура на складе, где хранится устройство, должна быть в диапазоне от 0 °C до + 40 °C. Влажность должна составлять от 30 до 95%.

ТЕХОБСЛУЖИВАНИЕ

ОПАСНОСТЬ:

- Во избежание короткого замыкания при работе вблизи электрических компонентов не используйте: инструменты без изоляции; не кладите и не бросайте металлические предметы на находящиеся под напряжением компоненты; снимите кольца, часы и одежду с металлическими деталями, которые могут соприкоснуться с находящимися под напряжением компонентами.
- Не обрызгивайте и не мойте машину во избежание возникновения электрических неисправностей. Используйте влажную ткань.

ПРЕДУПРЕЖДЕНИЕ:

- Перед выполнением любого обслуживания / ремонта, внимательно прочтите все соответствующие инструкции.
- В случае выявления аномалий в работе машины убедитесь, что их причина – не отсутствие техобслуживания. В противном случае обратитесь в авторизованный сервисный центр.
- Восстановите все электрические соединения после выполнения любой работы по техобслуживанию.

ОСТОРОЖНО:

- **Для выполнения любых операций по техническому обслуживанию выключите машину главным выключателем, удалив ключ из замка зажигания, и отсоедините разъем батареи от разъема электросистемы. Убедитесь, что провод питания зарядного устройства батареи отсоединён от устройства и сетевой розетки.**
- Избегайте контактов с движущимися частями. Не носите свободную одежду или украшения и завяжите длинные волосы.
- Блокируйте колеса перед подъемом машины.
- Для поднятия машины используйте оборудование, соответствующее ее весу.

ВНИМАНИЕ:

- **Чистка и техническое обслуживание устройства не должны выполняться лицами (включая детей), которые не имеют необходимого опыта и знаний об устройстве.**
- Ни при каких обстоятельствах не вскрывайте защитные приспособления машины, внимательно следуйте инструкциям по плановому техническому обслуживанию.
- Если машина перемещается (выталкивается) для техобслуживания (отсутствие батарей, разряженные батареи; и т. д.), скорость перемещения не должна превышать 4 км/ч.
- При обнаружении аномалий в работе машины убедитесь, что их причина - не отсутствие техобслуживания. В противном случае обратитесь к уполномоченному персоналу или в авторизованный сервисный центр.
- При замене компонентов требуйте у дистрибьютора или авторизованного дилера **ОРИГИНАЛЬНЫЕ** запчасти.
- В целях безопасности и для обеспечения бесперебойной работы машины специальным разделом предусмотрено плановое техобслуживание, выполняемое уполномоченным персоналом или авторизованным сервисным центром.

- Не мойте машину, направляя на нее струю воды, и не используйте коррозионные моющие растворы.
- Если в машине установлены свинцово-кислотные батареи (WET), не наклоняйте ее больше, чем на 30° по отношению к горизонтальной плоскости, в противном случае коррозионная жидкость может вытечь.
- Избегать контакта с электролитом.
- Не храните металлические предметы возле батарей.
- Используйте для снятия батареи непроводящее устройство.
- Используйте подъемник и соответствующий инструмент при подъеме батареи.
- Установка батареи должна выполняться квалифицированным персоналом.
- Всегда соблюдайте меры безопасности площадки относящиеся к снятию батареи.
- Если вам необходимо наклонить машину для технического обслуживания, снимите батареи.
- Ежегодно проверяйте машину в авторизованном сервисном центре.
- Производите утилизацию расходных материалов, строго соблюдая требования действующего законодательства. По окончании срока эксплуатации машины материалы, из которых она состоит, должны быть соответствующим образом утилизированы с учетом того, что их часть может использоваться как вторичное сырье.
- Не толкайте или буксируйте машину без оператора, который, находясь на сиденье, может управлять машиной.
- Не мойте машину водой под давлением и не обмывайте машину в непосредственной близости от электрических устройств.
- Все ремонтные работы должны выполняться квалифицированным персоналом.
- Не изменяйте физически конструктивные особенности машины.
- Используйте запасные части, поставляемые Comac или сервисными центрами Comac.
- Используйте по мере необходимости средства индивидуальной защиты в соответствии с рекомендациями руководства.

ТРАНСПОРТИРОВКА



ПРЕДУПРЕЖДЕНИЕ:

- Перед транспортировкой опустошите все баки.
- Перед фиксацией машины на транспортном средстве установите скребок и щетки в рабочее положение.
- Используйте скату, грузовик или прицеп, которые могут выдержать вес машины и оператора.
- Чтобы расположить машину на транспортном средстве с помощью лебедки. Не заезжайте на грузовик или прицеп и не спускайтесь с них своим ходом.
- Скат, чтобы установить машину на транспортном средстве с помощью лебедки.
- После погрузки машины на транспортное средство установите стояночный тормоз.



ВНИМАНИЕ:

- Температура на складе, где хранится машина, должна составлять от 0 °C до + 40 °C. Влажность должна составлять от 30 до 95%.

УСЛОВНЫЕ ОБОЗНАЧЕНИЯ, ИСПОЛЬЗУЕМЫЕ НА УСТРОЙСТВЕ

СИМВОЛЫ НА ПАСПОРТНОЙ ТАБЛИЧКЕ

	Символ постоянного тока: Наносится на паспортную табличку устройства для указания того, что для питания устройства используется источник постоянного тока.
	Символ батарей: Используется на паспортной табличке устройства для указания массы используемых для питания устройства батарей в кг. Значение относится к предлагаемым производителем батареям (см. раздел «ТИПЫ ИСПОЛЬЗУЕМЫХ АККУМУЛЯТОРНЫХ БАТАРЕЙ»).
	Символ максимального угла наклона: Наносится на паспортную табличку устройства для указания максимального угла наклона поверхности, безопасно преодолеваемый работающим устройством.

УСЛОВНЫЕ ОБОЗНАЧЕНИЯ, НАНЕСЕННЫЕ НА УСТРОЙСТВО

	Символ слива бака: Находится в задней части устройства, для указания положения пробки слива бака моющего раствора.
	Символ управления корпусом несущей рамы: Находится в задней части устройства, для указания положения педали управления несущей рамы.
	Символ расположения корпуса крана: Находится в задней части устройства, для указания положения крана регулирования расхода моющего раствора.
	Символ расположения корпуса пробки-фильтра: Находится в задней части устройства, для указания положения пробки-фильтра бака моющего раствора.
	Символ максимальной температуры заполнения бака раствора: Располагается на боковой части устройства для указания максимальной температуры воды для безопасного заполнения бака моющего раствора.

ЭТИКЕТКИ НА УСТРОЙСТВЕ

	Символ перемещения скребка в «РАБОЧЕЕ ПОЛОЖЕНИЕ»: Находится в задней части устройства, для указания положения, в которое следует повернуть рычаг управления скребка для установки его в рабочее положение.
	Символ перемещения скребка в положение «ПОКОЙ»: Находится в задней части устройства, для указания положения, в которое следует повернуть рычаг управления скребка для установки его в положение покоя.
	Эмблема регулировки расхода моющего средства. Находится в задней части устройства, для указания положения рычага управления расходом моющего раствора.
	Символ регулировки скорости работы (версии В): Находится на корпусе несущей рамы для указания ручки регулировки скорости работы устройства в версии без привода.
	Символ расположения всасывающей трубы корпуса скребка: Находится в задней части устройства для указания правильного положения всасывающей трубы корпуса скребка. Труба должна быть расположена за подъемной цепью корпуса скребка.
	Предупреждающая этикетка: Используется для предупреждения оператора о необходимости прочитать руководство по эксплуатации и техническому обслуживанию (настоящий документ), перед первым использованием устройства. Кроме того, приводит информацию об операциях по обслуживанию устройства.
	Предупреждающая этикетка ежедневного обслуживания фильтра на баке раствора: Используется для предупреждения оператора о необходимости очистки фильтра бака моющего раствора после каждого использования устройства.
	Предупреждающая этикетка (модели со встроенной СВ): Используется для предупреждения оператора о необходимости прочитать руководство по эксплуатации и техническому обслуживанию (настоящий документ), перед первым использованием устройства. Содержит также краткое изложение операций, выполняемых для правильной подзарядки батарей.
	Предупреждающая этикетка (модели со встроенной СВ): Используется для уведомления оператора об операциях по обслуживанию устройства и уходу за ним.
	Предупреждающая этикетка - pH (модели со встроенной CDS): Находится над бачком с моющим средством и указывает диапазон pH используемого моющего средства.
	Предупреждающая этикетка - использование моющих средств(модели со встроенной CDS): Находится в непосредственной близости от бачка с моющим средством и содержит указания по использованию стандартных и концентрированных моющих средств.



Предупреждающая этикетка гидравлического контура (модели со встроенной CDS):
Используется для предупреждения оператора о необходимости прочитать руководство по эксплуатации и техническому обслуживанию (настоящий документ), перед использованием устройства с системой автоматического дозирования моющего раствора.

ОБОЗНАЧЕНИЯ ИСПОЛЬЗУЕМЫЕ НА ПАНЕЛИ УПРАВЛЕНИЯ (версия В)

	Символ главного выключателя: Используется в задней части устройства для указания главного выключателя.
	Символ уровня заряда батарей: Используется на панели управления для указания уровня заряда батарей.
	Символ выключателя двигателя щетки: Используется на панели управления для указания выключателя двигателя щетки.
	Символ выключатель двигателя всасывания: Используется на панели управления для указания выключателя двигателя всасывания.
	Символ выключатель электромагнитного клапана: Используется на панели управления для указания выключателя электромагнитного клапана, расположенного на несущей раме устройства.

ОБОЗНАЧЕНИЯ ИСПОЛЬЗУЕМЫЕ НА ПАНЕЛИ УПРАВЛЕНИЯ (версии ВТ - BTS - ВТО)

	Символ главного выключателя: Используется в задней части устройства для указания главного выключателя.
	Символ потенциометра тягового двигателя: Находится на панели управления и указывает на ручьятку управления потенциометром регулировки тягового двигателя.
	Символ программы ECO-MODE. Используется на панели управления для указания переключателя включения программы ECO-MODE.
	Символ селектора выбора заднего хода: Используется на панели управления для указания кнопки включения заднего хода.
	Символ расцепления щетки: Используется на панели управления для указания кнопки автоматического отцепления щетки.
	Символ кнопки управления несущей рамой (модели с системой РМ): Используется на панели управления для указания кнопки управления несущей рамы устройства.
	Символ кнопки регулирования расхода воды (версии с CDS): Используется на панели управления для указания кнопки регулирования уровня воды в гидравлической системе устройства.
	Символ кнопки регулирования процентного содержания моющего средства (модели с CDS). Используется на панели управления для указания кнопки регулирования процентного содержания моющего средства в гидравлической системе устройства.
	Символ кнопки комплекта включения всасывания (модели с системой SST) Находится на панели управления и указывает на кнопку управления несущей рамой устройства.
	Символ кнопки пистолета-распылителя (модели с системой SST) Находится на панели управления и указывает на кнопку управления пистолетом-распылителем.

СТРАНИЦА ДИСПЛЕЙ (версии ВТ - BTS - ВТО)



На изображении приведена страница «РАБОЧАЯ ПАНЕЛЬ», верхний правый символ соответствует уровню заряда батарей.

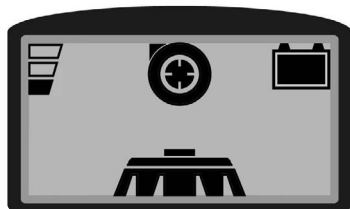

На изображении показана рабочая страница «МОЙКА С СУШКОЙ» версии ВТ - ВТО. Символ, который появляется в центре экрана, используется для идентификации типа работы, которую вы выполняете. В этом случае корпус несущей рамы и корпус скребка находятся в контакте с полом. Выбрана рабочая программа стандарт.

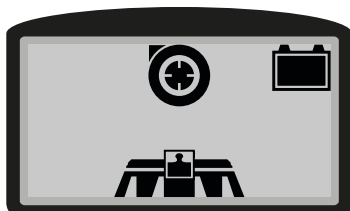

На изображении показана страница «МОЙКА С СУШКОЙ С ДОПОЛНИТЕЛЬНЫМ ДАВЛЕНИЕМ» - модели РМ. Символ, который появляется в центре экрана, используется для идентификации типа работы, которую вы выполняете. В этом случае корпус несущей рамы и корпус скребка находятся в контакте с полом. На корпус несущей рамы прилагается дополнительное давление.

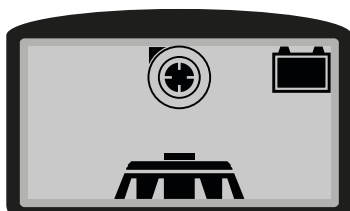

На изображении показана рабочая страница «МОЙКА С СУШКОЙ В РЕЖИМЕ ECO-MODE» версии ВТ - ВТО. Символ, который появляется в центре экрана, используется для идентификации типа работы, которую вы выполняете. В этом случае корпус несущей рамы и корпус скребка находятся в контакте с полом. Выбрана рабочая программа eco-mode.

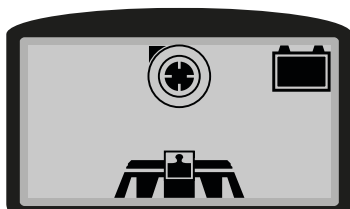

На изображении показана страница «МОЙКА С СУШКОЙ В РЕЖИМЕ ECO-MODE с ДОПОЛНИТЕЛЬНЫМ ДАВЛЕНИЕМ» - модели РМ. Символ, который появляется в центре экрана, используется для идентификации типа работы, которую вы выполняете. В этом случае корпус несущей рамы и корпус скребка находятся в контакте с полом. На корпус несущей рамы прилагается дополнительное давление.

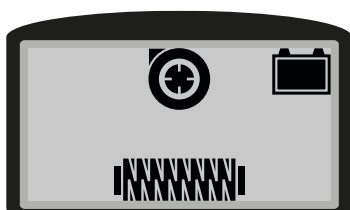

На изображении показана рабочая страница «МОЙКА С СУШКОЙ» версии BTS. Символ, который появляется в центре экрана, используется для идентификации типа работы, которую вы выполняете. В этом случае корпус несущей рамы и корпус скребка находятся в контакте с полом. Выбрана рабочая программа стандарт.

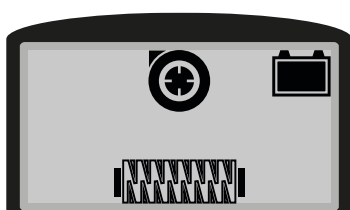

На изображении показана рабочая страница «МОЙКА С СУШКОЙ В РЕЖИМЕ ECO-MODE» версии BTS. Символ, который появляется в центре экрана, используется для идентификации типа работы, которую вы выполняете. В этом случае корпус несущей рамы и корпус скребка находятся в контакте с полом. Выбрана рабочая программа eco-mode.

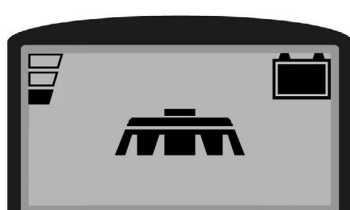

На изображении показана рабочая страница «ТОЛЬКО МОЙКА» версии ВТ - ВТО. Символ, который появляется в центре экрана, используется для идентификации типа работы, которую вы выполняете. В этом случае только корпус несущей рамы находится в контакте с полом, в то время как корпус скребка в положении покоя. Выбрана рабочая программа стандарт.

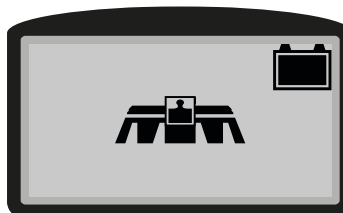

На изображении показана страница «ТОЛЬКО МОЙКА» - модели BTS. Символ, который появляется в центре экрана, используется для идентификации типа работы, которую вы выполняете. В этом случае только корпус несущей рамы находится в контакте с полом, в то время как корпус скребка в положении покоя. На корпус несущей рамы прилагается дополнительное давление.



На изображении показана рабочая страница «ТОЛЬКО МОЙКА» версии BTS. Символ, который появляется в центре экрана, используется для идентификации типа работы, которую вы выполняете. В этом случае только корпус несущей рамы находится в контакте с полом, в то время как корпус скребка в положении покоя. Выбрана рабочая программа стандарт.

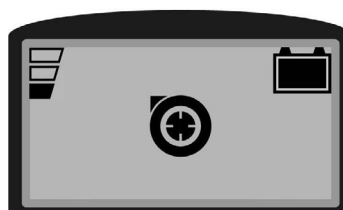

На изображении показана рабочая страница «ТОЛЬКО СУШКА». Символ, который появляется в центре экрана, используется для идентификации типа работы, которую вы выполняете. В этом случае только корпус скребка находится в контакте с полом, в то время как корпус несущей рамы в положении покоя. Выбрана рабочая программа стандарт.

! Операция сушки без мойки должна выполняться только в случае, если перед ней устройство использовалось в режиме мойки без сушки.

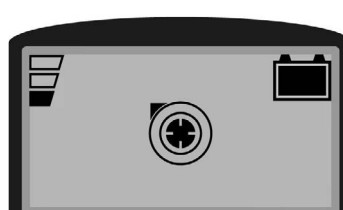

На изображении показана рабочая страница «ТОЛЬКО СУШКА В РЕЖИМЕ ECO-MODE». Символ, который появляется в центре экрана, используется для идентификации типа работы, которую вы выполняете. В этом случае только корпус скребка находится в контакте с полом, в то время как корпус несущей рамы в положении покоя. Выбрана рабочая программа eco-mode.

! Операция сушки без мойки должна выполняться только в случае, если перед ней устройство использовалось в режиме мойки без сушки.

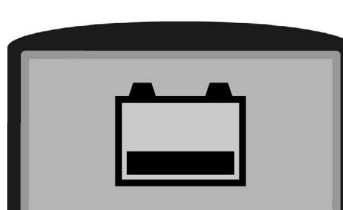

На изображении показана страница предупреждения «КРИТИЧЕСКИЙ УРОВЕНЬ ЗАРЯДА БАТАРЕЙ». Символ, который появляется в центре экрана, используется для предупреждения о критическом уровне заряда батарей. Оставшийся заряд позволяет закончить работу по осушке перед тем, как начать зарядку батарей.

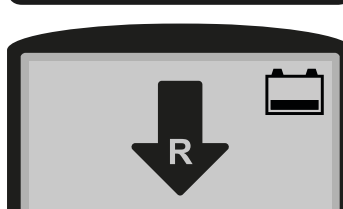

На изображении показана страница «ЗАДНИЙ ХОД» включен. Символ, который появляется в центре экрана, используется для предупреждения о том, что в настоящий момент включен задний ход.

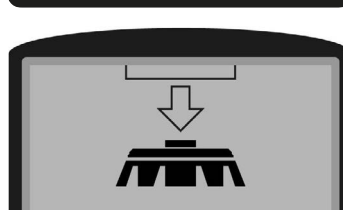

На изображении показана страница «ОТЦЕПЛЕНИЕ ЩЕТКИ» версии ВТ. Символ, который появляется в центре экрана, используется для предупреждения о том, что в настоящий момент запущена последовательность отцепления щетки от расположенного на несущей раме держателя щетки.

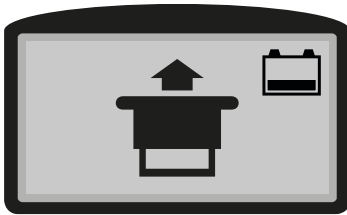

На изображении показана страница «ВКЛЮЧЕН АВАРИЙНЫЙ ВЫКЛЮЧАТЕЛЬ». Символ, который появляется в центре экрана, используется для предупреждения о том, что в настоящий момент аварийный выключатель включен.

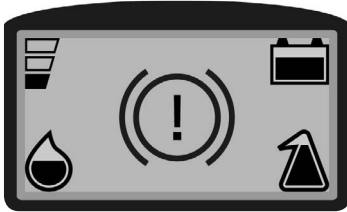

На изображении сбоку показана страница «ЭЛЕКТРИЧЕСКИЙ ТОРМОЗ НЕ ВКЛЮЧЕН». Символ, который появляется в центре экрана, используется для предупреждения о том, что электрический тормоз устройства не включен.

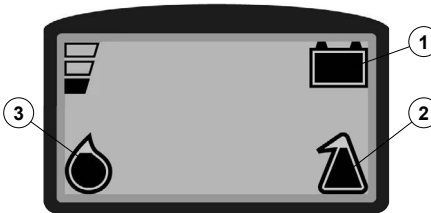

На изображении сбоку показана страница «РАБОЧАЯ ПАНЕЛЬ» - только для моделей с системой CDS. На ней указаны:

1. Символ соответствует уровню заряда батарей.
2. Символ соответствует проценту химического моющего средства в моющем растворе.
3. Символ соответствует объему воды в моющем растворе.



На изображении сбоку показана страница «РЕГУЛИРОВАНИЕ ОБЪЕМА ВОДЫ» в гидравлическом контуре - только для моделей с системой CDS.

Символ, который появляется в центре экрана, используется для предупреждения о том, что выполняется регулировка количества воды в гидравлической системе устройства.

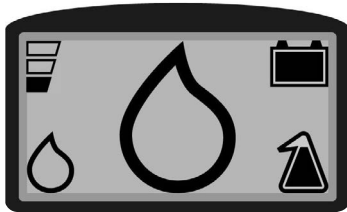

На изображении сбоку показана страница «НУЛЕВОЙ УРОВЕНЬ ВОДЫ» в гидравлическом контуре - только для моделей с системой CDS.

Символ, который появляется в центре экрана, используется для предупреждения о том, количество воды в гидравлической системе устройства равно нулю.



На изображении сбоку показана страница «РЕГУЛИРОВАНИЕ ПРОЦЕНТНОГО СОДЕРЖАНИЯ МОЮЩЕГО СРЕДСТВА» в гидравлическом контуре - только для моделей с системой CDS.

Символ, который появляется в центре экрана, используется для предупреждения о том, что выполняется регулировка процентного содержания моющего средства в гидравлической системе устройства.

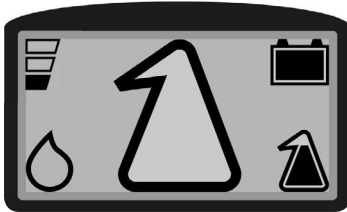

На изображении сбоку показана страница «НУЛЕВОЙ УРОВЕНЬ МОЮЩЕГО СРЕДСТВА» в гидравлическом контуре - только для моделей с системой CDS.

Символ, который появляется в центре экрана, используется для предупреждения о том, что количество моющего средства воды в гидравлической системе устройства равно нулю.

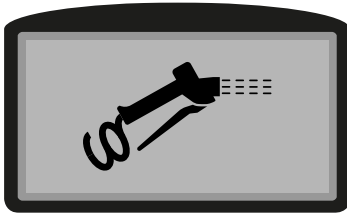

На изображении сбоку показана страница «ВКЛЮЧЕНИЕ ПИСТОЛЕТА-РАСПЫЛИТЕЛЯ» - только для моделей с системой SST.

Символ, который появляется в центре экрана, используется для предупреждения о включенном заднем ходе.

ПОДГОТОВКА УСТРОЙСТВА

ПЕРЕМЕЩЕНИЕ УПАКОВАННОГО УСТРОЙСТВА

Устройство помещено в специальную упаковку, упаковочные материалы (пластиковые пакеты, скобы и т.д.) являются потенциально опасными и не должны храниться в местах, доступных для детей, инвалидов и т.д.

Общая масса устройства с упаковкой составляет:

- 95 кг для Antea 50B
- 100 кг для Antea 50BTS
- 105 кг для Antea 50 BT-BTO
- 115 кг для Versa 55-65 BT
- 000 кг для Versa 60BTS

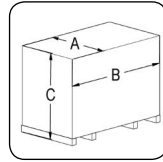

Размеры упаковок:

- A=610 мм B=1250 мм C=1135 мм для Antea 50 BT-BTO
- A = 730 мм B = 1330 мм C = 1220 мм для Antea 50BTS и Versa 55-65 BT

ВАЖНАЯ ИНФОРМАЦИЯ: Рекомендуется сохранить все компоненты упаковки для возможной транспортировки устройства.

ОПАСНОСТЬ: Транспортировка упакованного продукта должна осуществляться сертифицированными автопогрузчиками, грузоподъемность которых соответствует размерам и массе упаковки.

РАСПАКОВКА УСТРОЙСТВА (версии без РМ)

Устройство помещено в специальную упаковку, для ее извлечения из упаковки выполните следующие действия:

1. Поставьте внешнюю упаковку основанием на пол.

ВАЖНАЯ ИНФОРМАЦИЯ: В качестве руководства используйте напечатанные на упаковке пиктограммы.

2. Снимите наружную упаковку.

ОСТОРОЖНО: При выполнении этих операций необходимо использовать перчатки для защиты от порезов при контакте с острыми краями или наконечниками предметов.

3. Поднимите корпус несущей рамы, используя педаль управления несущей рамой (1), расположенную в задней части устройства (рис. 1).

4. Поднимите корпус скребка, повернув рычаг управления скребком (2) в направлении, указанном стрелкой, см. (рис. 2). Рычаг находится в задней части устройства.

5. Устройство зафиксировано на поддоне клиньями (3), которые блокируют колеса и несущую раму (рис. 3), удалите эти клинья.

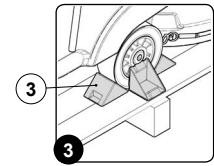
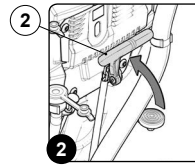
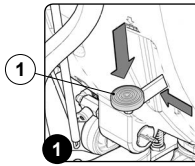

6. Для версий BT выключите электронный тормоз, поверните рычаг (4) в указанном стрелкой направлении, тяговый моторедуктор расположен в левой задней части устройства (рис. 4).

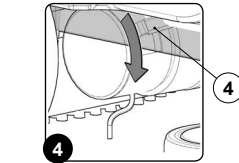

7. Используя наклоненную пластину, спустите устройство с поддона, двигаясь задним ходом.

ВАЖНАЯ ИНФОРМАЦИЯ: Не устанавливайте щетку и корпус заднего скребка до выгрузки устройства и избегайте сильных ударов опоры скребка и несущей рамы щетки.

ВАЖНАЯ ИНФОРМАЦИЯ: Во время операции перемещения толчками, электрический тормоз не должен быть включен. Устройство в любом случае имеет внутреннюю систему торможения безопасности, которая срабатывает автоматически при превышении определенной критической скорости.

РАСПАКОВКА УСТРОЙСТВА (версии с РМ)

Устройство помещено в специальную упаковку, для ее извлечения из упаковки выполните следующие действия:

1. Поставьте внешнюю упаковку основанием на пол.

ВАЖНАЯ ИНФОРМАЦИЯ: В качестве руководства используйте напечатанные на упаковке пиктограммы.

2. Снимите наружную упаковку.

ОСТОРОЖНО: При выполнении этих операций необходимо использовать перчатки для защиты от порезов при контакте с острыми краями или наконечниками предметов.

3. Убедитесь в том, что устройство выключено, в противном случае установите главный выключатель (1) в положение «0», повернув ключ (2) на четверть оборота влево (рис. 1). Извлеките ключ из панели управления.

4. Возьмитесь за ручку (3) на левой боковой части бака отработанного раствора (рис. 2) и поверните бак отработанного раствора до упора в положение технического обслуживания (рис. 3).

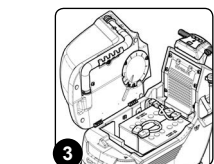
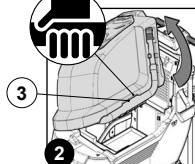
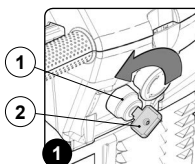

5. Присоедините разъем буферной батареи (4) к разъему электроустановки (5) (рис. 4).

⚠ ПРЕДУПРЕЖДЕНИЕ: Эта операция должна выполняться квалифицированным персоналом.

6. Возьмитесь за ручку (3) в левой боковой части бака отработанного раствора и поверните бак до его установки в рабочее положение (рис. 5).
7. Устройство зафиксировано на поддоне клиньями (6), которые блокируют колеса и несущую раму (рис. 6), удалите эти клинья.

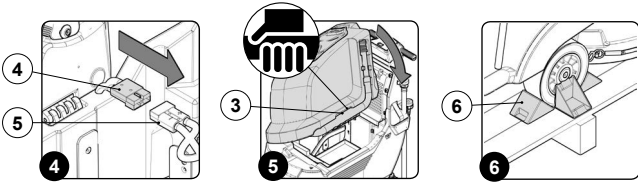

8. Включите устройство, установите главный выключатель (1) в положение «I», повернув ключ (2) на четверть оборота вправо (рис. 7).
9. Поднимите корпус рамы, нажав кнопку «УПРАВЛЕНИЕ НЕСУЩЕЙ РАМОЙ» (7), расположенную на панели управления (рис. 8).
10. Поднимите корпус скребка, повернув рычаг управления скребком (8) в указанном стрелкой, расположенной в (рис. 9) задней части устройства, направлении.

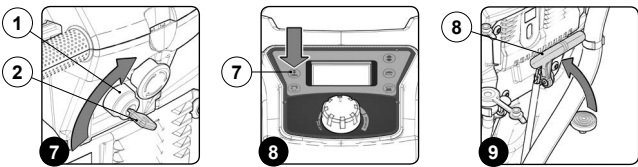

11. Нажмите кнопку «ВКЛЮЧЕНИЕ-ВЫКЛЮЧЕНИЕ ЗАДНЕГО ХОДА» (9), расположенную на панели управления (рис. 10).

i ВАЖНАЯ ИНФОРМАЦИЯ: Сразу после нажатия на кнопку (9), расположенную на панели управления (рис. 10), на дисплее управления появится страница «ЗАДНИЙ ХОД» (рис. 11).

12. Нажмите на рычаги наличия оператора (10), расположенные на руле (рис. 12), устройство начинает движение задним ходом.

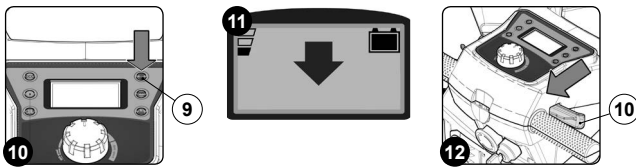

13. Используя наклоненную пластину, спустите устройство с поддона, двигаясь задним ходом.

i ВАЖНАЯ ИНФОРМАЦИЯ: Не устанавливайте щетку и корпус заднего скребка до выгрузки устройства и избегайте сильных ударов опоры скребка и несущей рамы щетки.

14. Выключите устройство, установите главный выключатель (1) в положение «0», повернув ключ (2) на четверть оборота влево (рис. 1). Извлеките ключ из панели управления.
15. Возьмитесь за ручку (3) на левой боковой части бака отработанного раствора (рис. 2) и поверните бак отработанного раствора до упора в положение технического обслуживания (рис. 3).
16. Отсоедините разъем общей системы управления машины (4) от разъема общей системы управления (5) (рис. 13).

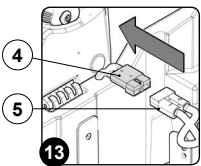

⚠ ПРЕДУПРЕЖДЕНИЕ: Эта операция должна выполняться квалифицированным персоналом.

17. Возьмитесь за ручку (3) в левой боковой части бака отработанного раствора и поверните бак до его установки в рабочее положение (рис. 5).

ТРАНСПОРТИРОВКА УСТРОЙСТВА

Для перемещения устройства выполните следующие операции:

1. Убедитесь в том, что бак мощного раствора и бак сбора отработанного раствора пустые, в противном случае произведите их опорожнение (см. разделы «ОПОРОЖНЕНИЕ БАКА РАСТВОРА» и «ОПОРОЖНЕНИЕ БАКА СБОРА ОТРАБОТАННОГО РАСТВОРА»).

i ВАЖНАЯ ИНФОРМАЦИЯ: Для версий В главный выключатель (1) в положении покоя, когда расположенный в нем светодиод выключен и символ зажигания не виден.

3. Для версий ВТ убедитесь в том, что устройство выключено, в противном случае установите главный выключатель (2) в положение «0», повернув ключ (3) на четверть оборота влево (рис. 2). Извлеките ключ из панели управления.

4. Возьмитесь за ручку (4) на левой боковой части бака отработанного раствора (рис. 3) и поверните бак отработанного раствора до упора в положение технического обслуживания (рис. 4).

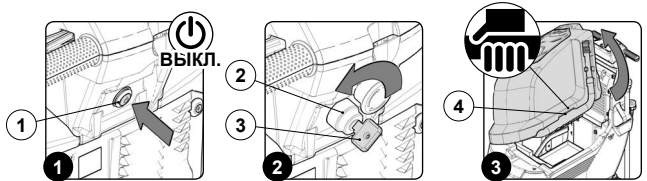

5. Отсоедините разъем общей системы управления машины (5) от разъема батареи (6) (рис. 5).

⚠ ПРЕДУПРЕЖДЕНИЕ: Эта операция должна выполняться квалифицированным персоналом.

6. Возьмитесь за ручку в левой боковой части бака отработанного раствора и поверните бак до его установки в рабочее положение (рис. 6).

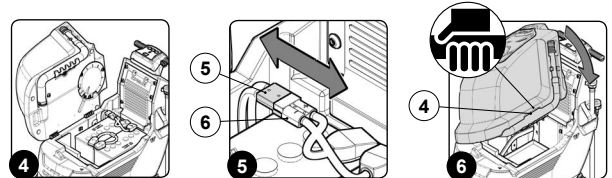

7. Для версий ВТ выключите электронный тормоз, поверните рычаг (7) в указанном стрелкой направлении, тяговый моторедуктор расположен в левой задней части устройства (рис. 7).

8. Спустите устройство с поддона по наклонной поверхности.
9. Для версий ВТ включите электронный тормоз, поверните рычаг (7) в указанном стрелкой направлении, тяговый моторедуктор расположен в левой задней части устройства (рис. 8).

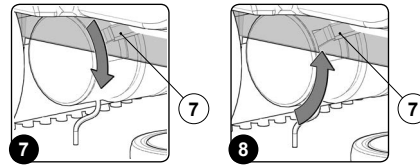

10. Зафиксируйте устройство на поддоне клиньями.

⚠ ПРЕДУПРЕЖДЕНИЕ: Для транспортировки устройства без поддона закрепите ее в соответствии с законодательством, действующим в стране использования, чтобы она не могла соскользнуть и опрокинуться во время транспортировки.

РАСПОЛОЖЕНИЕ КОМПОНЕНТОВ:

Основные компоненты устройства обозначены следующим образом:

1. Символ регулировки скорости работы устройства (версии В) (рис. 1).
2. Труба слива бака сбора отработанного раствора (рис. 2).
3. Ручка подъема бака отработанного раствора (рис. 2).
4. Крышка-дозатор бака мощного раствора (рис. 3).
5. Трубка быстрого заполнения бака мощного раствора (рис. 3).

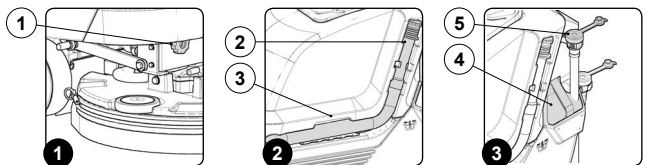

6. Трубка уровня - слива бака мощного раствора (рис. 4).
7. Ручка подъема корпуса скребка (рис. 4).
8. Шток регулировки расхода мощного раствора (рис. 4).
9. Рычаг управления крана (рис. 5).
10. Труба всасывания корпуса скребка (рис. 5).
11. Педаль управления несущей рамы (рис. 6).
12. Крышка-дозатор бака мощного раствора (рис. 6).

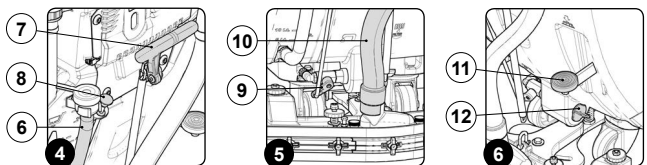

13. Дисплей счетчика часов (версии В) (рис. 7).
14. Дисплей уровня заряда батареи (версии В) (рис. 7).
15. Кнопка включения-выключения моторедуктора несущей рамы (версии В) (рис. 7).
16. Кнопка включения-выключения двигателя всасывания (версии В) (рис. 7).
17. Кнопка включения-выключения электромагнитного клапана гидравлической системы (версии В) (рис. 7).
18. Рычаг присутствия оператора (рис. 7).
19. Руль (рис. 7).
20. Главный выключатель (версии В) (рис. 7).
21. Дисплей управления (версии ВТ) (рис. 8).
22. Кнопка выбора программы ECO-MODE (версии ВТ) (рис. 8).
23. Кнопка управления расходом воды в гидравлической системе устройства, относится только к версиям ВТ с CDS (рис. 8).
24. Кнопка включения или выключения заднего хода (версии ВТ) (рис. 8).
25. Кнопка отцепления щетки (версии ВТ) (рис. 8).
26. Кнопка регулировки процентного содержания мощного средства в гидравлической системе устройства, относится только к версиям ВТ с CDS (рис. 8).

27. Ручка регулировки потенциометра управления передачей (версии ВТ) (рис. 8).
28. Рычаг присутствия оператора (рис. 8).
29. Руль (рис. 8).
30. Защищенный ключом выключатель общей системы машины (версии ВТ) (рис. 8).
31. Аварийная кнопка (версии ВТ) (рис. 8).
32. Крышка бака сбора отработанного раствора (рис. 9).
33. Отсек для предметов (рис. 9).

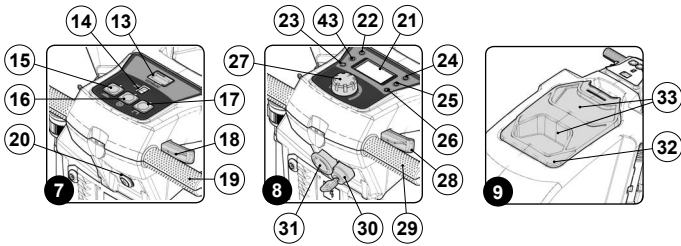

34. Защитная крышка разъема зарядного устройства, относится только к версиям СВ (рис. 10).
35. Светодиодный дисплей заряда батареи, относится только к версиям СВ (рис. 10).
36. Рычаг электронного тормоза, только для версии ВТ (рис. 11).
37. Картер несущей рамы (модель Antea 50 BTS) (рис. 12).
38. Ручка фиксатора правого бокового брызговика (модель Antea 50 BTS) (рис. 12).
39. Правый боковой брызговик (модель Antea 50 BTS) (рис. 12).
40. Ступица передней щетки (модель Antea 50 BTS) (рис. 12).
41. Ступица задней щетки (модель Antea 50 BTS) (рис. 12).
42. Мусорный бак версии (модель Antea 50 BTS) (рис. 12).

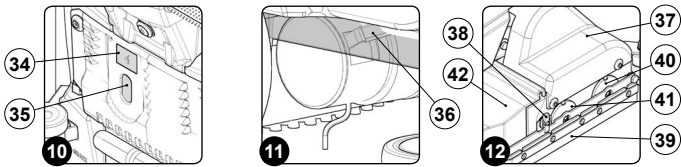

43. Кнопка управления несущей рамой (только модели с РМ) (рис. 8).
44. Левый картер несущей рамы (модель Versa 65 BTS) (рис. 13).
45. Правый картер несущей рамы (модель Versa 65 BTS) (рис. 13).
46. Корпус несущей рамы (модель Versa 65 BTS) (рис. 13).
47. Блокирующий палец несущего фланца щетки (модель Versa 65 BTS) (рис. 13).
48. Картер несущей рамы (модель Versa 65 BTS) (рис. 14).
49. Боковой брызговик несущей рамы (модель Versa 65 BTS) (рис. 14).
50. Ступица щетки (модель Versa 65 BTS) (рис. 14).
51. Мусорный бак версии (модель Versa 65 BTS) (рис. 14).
52. Быстроразъемная муфта трубы подачи в форсунку (модели SST) (рис. 14).
53. Комплект принадлежностей для пистолета-распылителя (модификации SST) (рис. 15).
54. Комплект запуска всасывания (модификации SST) (рис. 15).

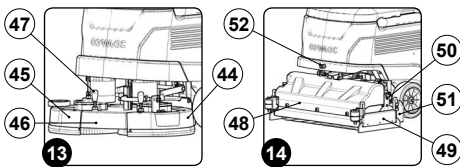

ПРИВЕДЕНИЕ МАШИНЫ В БЕЗОПАСНОЕ СОСТОЯНИЕ

Ниже приведена последовательность операций по установке устройства в положение для безопасного проведения работ:

1. Для версий ВТ убедитесь в том, что электронный тормоз включен, поверните против часовой стрелки рычаг (1), расположенный в правой задней части устройства (рис. 1).
2. Убедитесь в том, что бак сбора отработанного раствора пустой, в противном случае произведите его полное опорожнение, используя трубу (2), расположенную в левой боковой части устройства (рис. 2) (см. раздел «ОПОРОЖНЕНИЕ БАКА СБОРА ОТРАБОТАННОГО РАСТВОРА»).

ВНИМАНИЕ: Слив из баков должен осуществляться в месте, предназначенном для слива грязной воды.

ВАЖНАЯ ИНФОРМАЦИЯ: Место, предназначенное для выполнения этой операции, должно соответствовать местным нормам по охране окружающей среды.

3. Для версий В убедитесь в том, что устройство выключено, в противном случае нажмите главный выключатель (3), расположенные в задней части устройства (рис. 3).

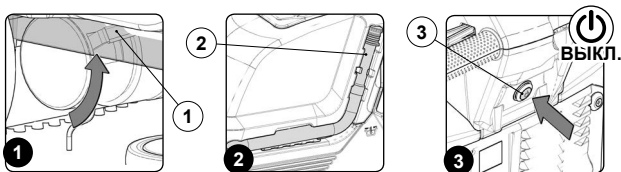

ВАЖНАЯ ИНФОРМАЦИЯ: Для версий В главный выключатель (3) в положении покоя, когда расположенный в нем светодиод выключен и символ зажигания не виден.

4. Для версий с РМ включите устройство, установите главный выключатель (4) в положение «», повернув ключ (5) на четверть оборота вправо (рис. 4).
5. Поднимите корпус рамы, нажав кнопку «УПРАВЛЕНИЕ НЕСУЩЕЙ РАМОЙ» (6), расположенную на панели управления (рис. 5).

6. Для версий ВТ и РМ Выключите устройство, установив главный выключатель (4) в положение «0», повернув ключ (5) на четверть оборота влево (рис. 6). Извлеките ключ из панели управления.

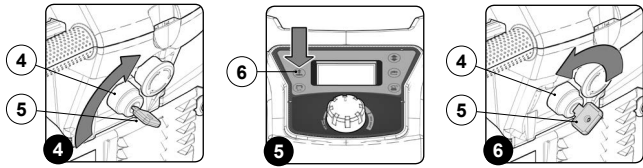

7. Если модель - без РМ, установите несущую раму в положение контакта с полом, нажав на педаль управления (7) (рис. 7).
8. Установите скребок в положение контакта с полом, поверните против часовой стрелки рычаг управления скребком (8) (рис. 8).
9. Возьмитесь за ручку (9) на левой боковой части бака отработанного раствора (рис. 9) и поверните бак отработанного раствора до упора в положение технического обслуживания (рис. 10).

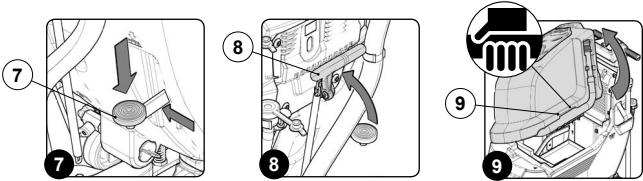

10. Подсоедините разъем общей системы управления машины (10) от разъема батарей (11) (рис. 11).

ПРЕДУПРЕЖДЕНИЕ: Эта операция должна выполняться квалифицированным персоналом.

11. Возьмитесь за ручку в левой боковой части бака отработанного раствора и поверните бак до его установки в рабочее положение (рис. 12).

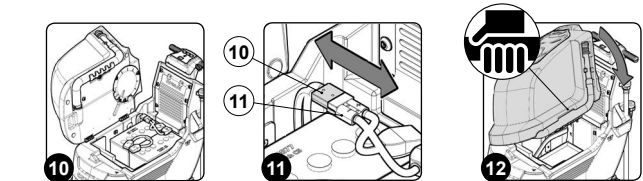

ПРЕДУПРЕЖДЕНИЕ: Убедитесь, что кабель питания отсоединен от сетевой розетки.

ТИПЫ ИСПОЛЪЗУЕМЫХ АККУМУЛЯТОРНЫХ БАТАРЕЙ

Для питания устройства должны использоваться герметизированные батареи с внутренней рекомбинацией или гелиевые аккумуляторы.

Использованные батареи должны удовлетворять требования следующих норм: CEI EN 60254-1:2005-12 (CEI 21-5) + CEI EN 60254-2:2008-06 (CEI 21-7). Для эффективной работы рекомендуется использование двух батарей 12В MFP 77Ач/С.

ОБСЛУЖИВАНИЕ И УТИЛИЗАЦИЯ АККУМУЛЯТОРНЫХ БАТАРЕЙ

При проведении техобслуживания и зарядки придерживайтесь инструкций, предоставленных изготовителем батарей. Когда батарея разряжена, необходимо обеспечить её отсоединение специализированным и подготовленным персоналом, а затем, используя соответствующие подъемные устройства, извлечь из батарейного отсека.

ВАЖНАЯ ИНФОРМАЦИЯ: отработанные батареи, классифицируемые как опасные отходы, должны в обязательном порядке передаваться уполномоченным организациям в соответствии с положениями закона об утилизации отходов.

УСТАНОВКА БАТАРЕЙ В МАШИНУ

Батареи должны быть размещены в отсеке, расположенном под баком отработанного раствора, и для их перемещения должны использоваться подъемные и транспортные средства, соответствующие их массе и размеру.

ПРЕДУПРЕЖДЕНИЕ: Перед любыми операциями по перемещению батарей убедитесь в соблюдении нормативных требований по технике безопасности, действующих в стране производства работ, или DIN EN 50272-3 и DIN EN 50110-1.

ПРЕДУПРЕЖДЕНИЕ: Для предотвращения случайного короткого замыкания используйте при подключении батарей изолированный инструмент, не кладите и не допускайте падения металлических предметов на батарею. Снимите кольца, часы и одежду с металлическими деталями, которыми можно соприкоснуться с клеммами батареи.

Установка батарей в батарейный отсек выполняется следующим образом:

1. Для версий ВТ убедитесь в том, что электронный тормоз включен, поверните против часовой стрелки рычаг (1), расположенный в правой задней части устройства (рис. 1).
2. Убедитесь в том, что бак сбора отработанного раствора пустой, в противном случае произведите его полное опорожнение, используя трубу (2), расположенную в левой боковой части устройства (рис. 2) (см. раздел «ОПОРОЖНЕНИЕ БАКА СБОРА ОТРАБОТАННОГО РАСТВОРА»).

ВАЖНАЯ ИНФОРМАЦИЯ: Слив из баков должен осуществляться в месте, предназначенном для слива грязной воды.

ВАЖНАЯ ИНФОРМАЦИЯ: Место, предназначенное для выполнения этой операции, должно соответствовать местным нормам по охране окружающей среды.

3. Для версий В убедитесь в том, что устройство выключено, в противном случае нажмите главный выключатель (3), расположенные в задней части устройства (рис. 3).

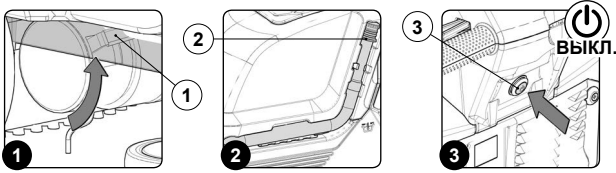

ВАЖНАЯ ИНФОРМАЦИЯ: Для версий В главный выключатель (3) в положении покоя, когда расположенный в нем светодиод выключен и символ зажигания не виден.

4. Для версий ВТ убедитесь в том, что машина выключена, в противном случае установите главный выключатель (4) в положение «0», повернув ключ (5) на четверть оборота влево (рис. 4). Извлеките ключ из панели управления.
5. Возьмитесь за ручку (6) на левой боковой части бака отработанного раствора (рис. 5) и поверните бак отработанного раствора до упора в положение технического обслуживания (рис. 6).

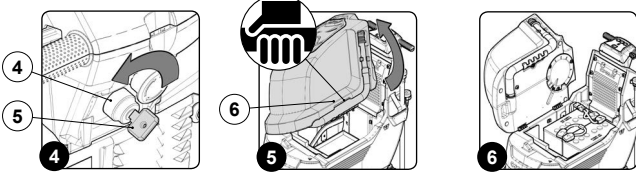

ВАЖНАЯ ИНФОРМАЦИЯ: При техобслуживании и ежедневной зарядке батарей необходимо тщательно соблюдать все указания производителя или продавца.

ПРЕДУПРЕЖДЕНИЕ: Все операции по установке и техобслуживанию должны выполняться квалифицированным персоналом.

ПРЕДУПРЕЖДЕНИЕ: Перед установкой аккумулятора очистите батарейный отсек. Проверьте контакты входящих в комплект поставки кабелей.

ПРЕДУПРЕЖДЕНИЕ: Убедитесь в том, что характеристики используемых батарей соответствуют планируемой работе. Проверьте уровень зарядки и состояние контактов батарей.

ОСТОРОЖНО: Рекомендуется поднимать и перемещать батареи посредством подъемных и транспортных средств, соответствующих их массе и размеру.

ВНИМАНИЕ: Подъемные крючки не должны повредить узлы, разъемы или кабели.

ВАЖНАЯ ИНФОРМАЦИЯ: Перед установкой батареи в машину рекомендуется нанести на клеммы немного консистентной смазки, чтобы защитить их от внешней коррозии.

6. Установите батареи в соответствующем отсеке таким образом, чтобы полюса «+» и «-» были противоположными (рис. 7).

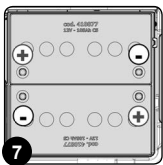

ПОДКЛЮЧЕНИЕ АККУМУЛЯТОРНЫХ БАТАРЕЙ К ЭЛЕКТРИЧЕСКОЙ СИСТЕМЕ

Батареи должны быть соединены таким образом, чтобы получить общее напряжение 24В.

ПРЕДУПРЕЖДЕНИЕ: Рекомендуется поручать выполнения операций по электрическим подключениям специализированному и подготовленному персоналу сервисного центра.

ПРЕДУПРЕЖДЕНИЕ: Для предотвращения случайного короткого замыкания используйте при подключении батарей изолированный инструмент, не кладите и не допускайте падения металлических предметов на батарею. Снимите кольца, часы и одежду с металлическими деталями, которыми можно соприкоснуться с клеммами батарей.

Установка батарей в батарейный отсек выполняется следующим образом:

- Используя входящую в комплект поставки перемычку (1), последовательно подключите полюса «+» и «-» батарей (рис. 1).
- Подсоедините провод разъема батарей (2) к полюсам выводов «+» и «-» таким образом, чтобы напряжение на клеммах составляло 24В (рис. 2).
- Подсоедините разъем электрической системы (3) к разъему батарей (2) (рис. 3).

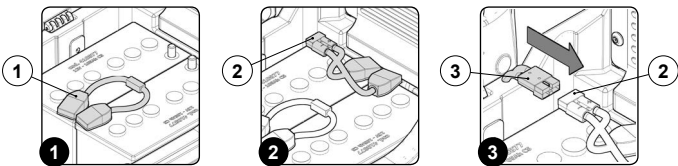

ЗАРЯДКА АККУМУЛЯТОРНЫХ БАТАРЕЙ

Батарея должна быть заряжена перед первым использованием и в случае, когда более не обеспечивает достаточное электропитание для выполнения работ, ранее легко выполняемых.

ПРЕДУПРЕЖДЕНИЕ: Чтобы не повредить батареи, необходимо предотвратить их полную разрядку, выполнив зарядку через несколько минут после срабатывания сигнализации разряженных батарей.

ВАЖНАЯ ИНФОРМАЦИЯ: Никогда не оставляйте батареи полностью разряженными, даже если машина не используется.

Для зарядки батареи без установленного в машине зарядного устройства необходимо выполнить следующие действия:

- Отведите машину в зону, оборудованную для подзарядки батарей.
- Выполните операции по приведению устройства в безопасное состояние (см. раздел «ПРИВЕДЕНИЕ УСТРОЙСТВА В БЕЗОПАСНОЕ СОСТОЯНИЕ»).

ПРЕДУПРЕЖДЕНИЕ: Припаркуйте машину в закрытом месте на ровной, гладкой поверхности. В непосредственной близости от нее не должно быть предметов, которые могут стать причиной повреждения или могут быть повреждены при контакте с машиной.

ПРЕДУПРЕЖДЕНИЕ: Помещение, используемое для зарядки батарей, должно хорошо проветриваться во избежание скопления выходящих из батарей газов.

- Возьмитесь за ручку (1) в задней части крышки и удалите крышку бака сбора отработанного раствора (рис. 1).
- Поверните бак сбора отработанного раствора до упора в положение технического обслуживания (рис. 2).
- Отсоедините разъем электрической системы (3) от разъема батарей (2) (рис. 3).

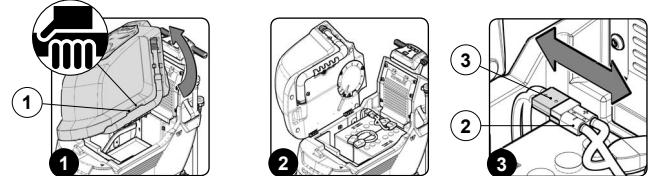

ПРЕДУПРЕЖДЕНИЕ: Приведенные ниже операции должны выполняться квалифицированным персоналом. Неправильное подключение разъема может привести к неисправности устройства.

- Подключите разъем кабеля внешнего зарядного устройства (4) к разъему батарей (2) (рис. 4).

ВАЖНАЯ ИНФОРМАЦИЯ: Разъем для подключения зарядного устройства находится в пакете, содержащем это руководство, и должен устанавливаться в кабель зарядного устройства в соответствии с приведенными инструкциями.

ПРЕДУПРЕЖДЕНИЕ: Перед тем, как подключить батареи к зарядному устройству, убедитесь в том, что оно пригодно для зарядки используемых батарей.

ВАЖНАЯ ИНФОРМАЦИЯ: Внимательно ознакомьтесь с руководством по эксплуатации и техобслуживанию зарядного устройства, которое используется для зарядки батарей.

ПРЕДУПРЕЖДЕНИЕ: В течении всего цикла зарядки батарей держите открытым бак сбора отработанного раствора, чтобы предотвратить скопление газа.

- После полного завершения цикла зарядки отключите разъем кабеля зарядного устройства (4) от разъема батарей (2) (рис. 5).
- Подсоедините разъем электрической системы (3) к разъему батарей (2) (рис. 6).

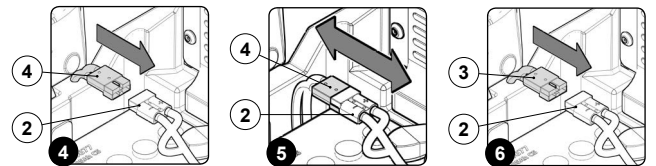

- Возьмитесь за ручку (1) на боковой части бака отработанного раствора (рис. 7).
- Поверните бак отработанного раствора до упора в положение технического обслуживания (рис. 8).

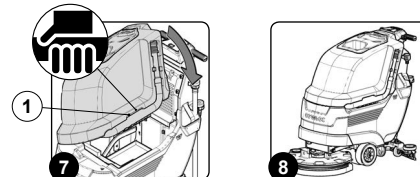

ЗАРЯДКА АККУМУЛЯТОРНЫХ БАТАРЕЙ (модели с системой СВ)

Батарея должна быть заряжена перед первым использованием и в случае, когда более не обеспечивает достаточное электропитание для выполнения работ, ранее легко выполняемых.

ВНИМАНИЕ: Чтобы не повредить батареи, необходимо предотвратить их полную разрядку, выполнив зарядку через несколько минут после срабатывания сигнализации разряженных батарей.

ВАЖНАЯ ИНФОРМАЦИЯ: Никогда не оставляйте батареи полностью разряженными, даже если машина не используется.

Для зарядки батареи от установленного в машине зарядного устройства необходимо выполнить следующие действия:

- Отведите машину в зону, оборудованную для подзарядки батарей.
- Выполните операции по приведению устройства в безопасное состояние (см. раздел «ПРИВЕДЕНИЕ УСТРОЙСТВА В БЕЗОПАСНОЕ СОСТОЯНИЕ»).

ПРЕДУПРЕЖДЕНИЕ: Припаркуйте машину в закрытом месте на ровной, гладкой поверхности. В непосредственной близости от нее не должно быть предметов, которые могут стать причиной повреждения или могут быть повреждены при контакте с машиной.

ПРЕДУПРЕЖДЕНИЕ: Помещение, используемое для зарядки батарей, должно хорошо проветриваться во избежание скопления выходящих из батарей газов.

- Возьмитесь за ручку (1) в задней части крышки и удалите крышку бака сбора отработанного раствора (рис. 1).
- Поверните бак сбора отработанного раствора до упора в положение технического обслуживания (рис. 2).

ПРЕДУПРЕЖДЕНИЕ: Приведенные ниже операции должны выполняться квалифицированным персоналом. Неправильное подключение разъема может привести к неисправности устройства.

ВАЖНАЯ ИНФОРМАЦИЯ: Внимательно ознакомьтесь с руководством по эксплуатации и техобслуживанию зарядного устройства, которое используется для зарядки батарей.

5. Подсоедините разъем электрической системы (3) к разъему батарей (2) (рис. 3).

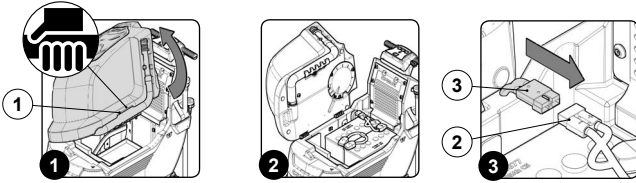

6. Удалите заглушку (4) разъема зарядного устройства (рис. 4).

ВАЖНАЯ ИНФОРМАЦИЯ: Перед тем, как подключить батареи к зарядному устройству, убедитесь в том, что оно пригодно для зарядки используемых батарей.

ВАЖНАЯ ИНФОРМАЦИЯ: Перед подключением кабеля питания зарядного устройства к розетке (5) убедитесь в отсутствии конденсата или других жидкостей (рис. 5).

ВАЖНАЯ ИНФОРМАЦИЯ: Разъем для подключения зарядного устройства находится в пакете, содержащем этот руководство.

7. Включите разъем кабеля питания зарядного устройства (6) в розетку, расположенную на зарядном устройстве (рис. 6).

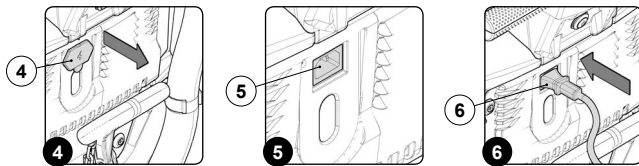

8. Вставьте вилку кабеля питания зарядного устройства в сетевую розетку.

ВАЖНАЯ ИНФОРМАЦИЯ: В течении всего цикла зарядки батарей держите открытым бак сбора отработанного раствора, чтобы предотвратить скопление газа.

9. После полного завершения цикла зарядки извлеките вилку кабеля питания зарядного устройства из сетевой розетки.

10. Отсоедините разъем кабеля питания зарядного устройства (6) от розетки, расположенной на зарядном устройстве (рис. 7).

11. Поставьте на место заглушку (4) разъема зарядного устройства (рис. 8).

12. Возьмитесь за ручку (1) на боковой части бака отработанного раствора (рис. 9).

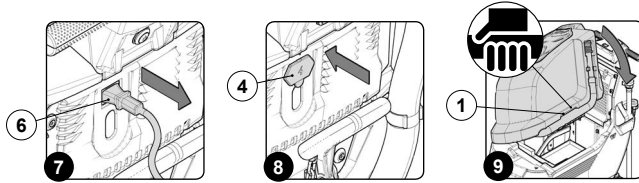

13. Поверните бак отработанного раствора до упора в рабочее положение (рис. 10).

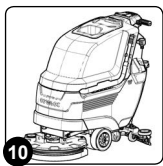

СЧЕТЧИК ЧАСОВ (версии В)



На панели управления машины расположен дисплей счетчика часов (1), который позволяет контролировать общее время использования машины (рис. 1). Цифры перед символом «.» представляют собой часы, в то время как следующие за символом цифры обозначают десятые доли часа (десятая доля часа соответствует шести минутам). Мигающий символ «.» указывает на то, что счетчик ведет подсчет времени работы машины.

СЧЕТЧИК ЧАСОВ (версии ВТ)

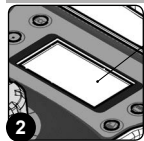

На панели управления устройства расположен дисплей управления (2), который позволяет контролировать общее время использования машины (рис. 2). Цифры, за которыми следует буква «h», представляют собой часы, в то время как цифры, за которыми следует буква «m», обозначают десятые доли часа (десятая часть часа соответствует шести минутам). Мигающий символ «.» указывает на то, что счетчик ведет подсчет времени работы машины.

ИНДИКАТОР УРОВНЯ ЗАРЯДА БАТАРЕЙ (версии В)

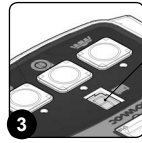

На приборной панели машины расположен дисплей (3), показывающий состояние заряд батареи (рис. 3). Уровень заряда батареи представлен пятью чисел от 0 до 4, где 0 соответствует критическому уровню заряда батареи, число 4 соответствует полностью заряженной батарее.

ВАЖНАЯ ИНФОРМАЦИЯ: Через несколько секунд после того, как заряд батареи упадет до критического уровня, двигатель щетки автоматически выключается. Оставшийся заряд позволяет закончить сушку прежде, чем приступить к зарядке.

ИНДИКАТОР УРОВНЯ ЗАРЯДА БАТАРЕЙ (версии ВТ)

На панели управления машины находится дисплей управления, в верхней центральной части дисплея имеется графический символ (01) индикатора уровня заряда батарей (рис. 1). Индикатор состоит из 5 различных уровней заряда, каждый из них означает примерно 20% оставшегося заряда. Когда батарея разряжена до 20%, графический символ начнет мигать, и через несколько секунд появиться большего размера в центре экрана (рис. 2), в этом случае необходимо отвести машину в место, используемое для зарядки батарей.

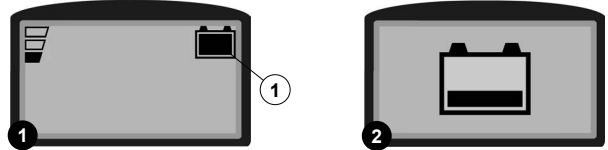

ВАЖНАЯ ИНФОРМАЦИЯ: Через несколько секунд после того, как заряд батарей упадет до 20%, двигатель щетки автоматически выключается. Оставшийся заряд позволяет закончить работу по сушке перед тем, как начать зарядку.

ВАЖНАЯ ИНФОРМАЦИЯ: Через несколько секунд после того, как заряд батарей упадет до 10%, двигатель всасывающего блока автоматически выключается. Оставшийся заряд, тем не менее, позволяет перевести машину в место, оборудованное для зарядки.

МОНТАЖ ЩЕТКИ (однощеточные модели В - ВТ)

Чтобы упаковка была более компактной, боковая щетка поставляется демонтированной, для ее установки в корпус несущей рамы выполните следующие операции:

1. Выполните операции по приведению устройства в безопасное состояние (см. раздел «ПРИВЕДЕНИЕ УСТРОЙСТВА В БЕЗОПАСНОЕ СОСТОЯНИЕ»).

ОСТОРОЖНО: При выполнении этих операций необходимо использовать перчатки для защиты от порезов при контакте с острыми краями или наконечниками предметов.

- При наличии брызговики несущей рамы расцепите пружину фиксатора (1) брызговики несущей рамы (рис. 1).
- Удалите фиксирующее лезвие (2) и брызговики (3) (рис. 2).
- Установив несущую раму в верхнее положение, вставьте щетку в гнездо диска под рамой, поворачивая ее до тех, пока три кнопки не войдут в соответствующие выемки диска. поворачивайте кнопку с силой рывками в направлении пружины до ее блокировки. На фотографии (рис. 3) показано направление вращения для сцепления щетки.
- Установите брызговики, сначала вставьте левую заднюю часть, а затем правую, не забывайте зафиксировать их на несущей раме, используя лезвие держателя.
- Закрепите лезвие держателя на несущей раме с помощью пружины.

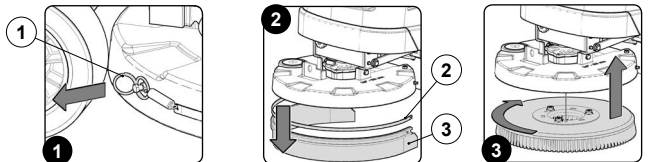

МОНТАЖ БРЫЗГОВИКОВ НЕСУЩЕЙ РАМЫ (однощеточные модели В - ВТ)

Чтобы упаковка была более компактной, брызговики несущей рамы поставляется демонтированным, для его установки в корпус несущей рамы выполните следующие операции:

1. Выполните операции по приведению устройства в безопасное состояние (см. раздел «ПРИВЕДЕНИЕ УСТРОЙСТВА В БЕЗОПАСНОЕ СОСТОЯНИЕ»).

ОСТОРОЖНО: При выполнении этих операций необходимо использовать перчатки для защиты от порезов при контакте с острыми краями или наконечниками предметов.

- Расцепите пружину фиксатора (1) брызговики несущей рамы (рис. 1).
- Ослабьте фиксирующее лезвие (2) (рис. 2).
- Установите брызговики (рис. 3), сначала вставьте левую часть, а затем правую, не забывайте зафиксировать их на несущей раме, используя лезвие держателя.
- Закрепите лезвие держателя на несущей раме с помощью пружины.

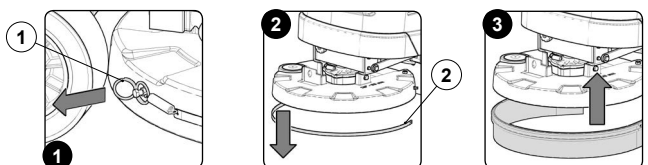

МОНТАЖ ЩЕТКИ (двухщеточные модели В - ВТ)

Чтобы упаковка была более компактной, боковая щетка поставляется демонтированной, для ее установки в корпус несущей рамы выполните следующие операции:

1. Выполните операции по приведению устройства в безопасное состояние (см. раздел «ПРИВЕДЕНИЕ УСТРОЙСТВА В БЕЗОПАСНОЕ СОСТОЯНИЕ»).
2. Перейдите к задней части машины.
3. Опустите корпус рамы, используя педаль управления несущей рамой (1), расположенную в задней части машины (рис. 1).
4. Перейдите к передней части машины.
5. При наличии кожных брызговиков (2) удалите их (рис. 2) и аккуратно положите на землю.
6. Перейдите к задней части машины.
7. Поднимите с пола корпус несущей рамы, используя педаль управления несущей рамой (1), расположенную в задней части машины (рис. 3).

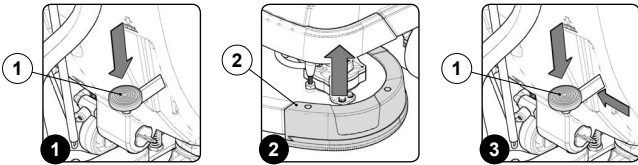

8. Установив несущую раму в верхнее положение, вставьте щетку в гнездо диска под рамой, поворачивая ее до тех пор, пока три кнопки не войдут в соответствующие выемки диска.
9. Нажмите защелку пластины щетки (3) и одновременно поверните щетку (4) в направлении, показанном на рисунке (рис. 4).

И ВАЖНАЯ ИНФОРМАЦИЯ: На рисунке рис. 4 показано направление вращения левой щетки.

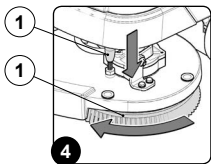

10. Когда вращение щетки будет заблокировано, поверните ее таким образом, чтобы зацепить расположенную на щетке кнопку, с соединительной пружиной, расположенной в держателе щетки.
11. Установите кожух брызговика несущей рамы.

МОНТАЖ БРЫЗГОВИКОВ НЕСУЩЕЙ РАМЫ (двухщеточные модели ВТ)

Чтобы упаковка была более компактной, брызговики несущей рамы поставляются демонтированными, для его установки в корпус несущей рамы выполните следующие операции:

1. Выполните операции по приведению устройства в безопасное состояние (см. раздел «ПРИВЕДЕНИЕ УСТРОЙСТВА В БЕЗОПАСНОЕ СОСТОЯНИЕ»).

И ОСТОРОЖНО: При выполнении этих операций необходимо использовать перчатки для защиты от порезов при контакте с острыми краями или наконечниками предметов.

2. Перейдите к передней части машины.
3. Вставьте пальцы (1) расположенные на левом брызговики (2) (рис. 1) в отверстия (3) корпуса несущей рамы (4) (рис. 2).
4. Повторите описанные выше операции также для правых брызговики.

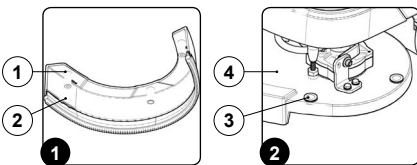

МОНТАЖ ЩЕТКИ (двухщеточные модели В - 50BTS)

Чтобы упаковка была более компактной, щетки поставляются демонтированными, для их установки в корпус несущей рамы выполните следующие операции:

1. Выполните операции по приведению устройства в безопасное состояние (см. раздел «ПРИВЕДЕНИЕ УСТРОЙСТВА В БЕЗОПАСНОЕ СОСТОЯНИЕ»).

И ОСТОРОЖНО: При выполнении этих операций необходимо использовать перчатки для защиты от порезов при контакте с острыми краями или наконечниками предметов.

2. Встаньте с правой стороны машины.
3. Ослабьте фиксирующую ручку (1) (рис. 1).
4. Снимите опору правого бокового брызговика (2), не забудьте сместить лезвие перед удалением поддержки брызговика (рис. 2).
5. Удалите ведомую втулку задней щетки (3) (рис. 3).
6. Вставьте заднюю щетку в гнездо, уделяя внимание правильному расположению ведущей цапфы (4) ведомой втулки (5) в пазах щетки (рис. 4).

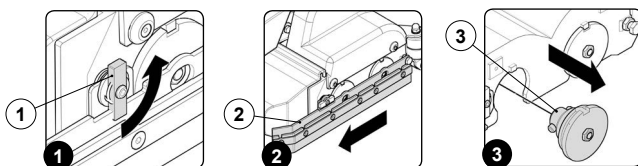

7. Вставьте втулку (3) в щетку, уделяя внимание правильному расположению ведущей цапфы (6) в пазах щетки (рис. 5).

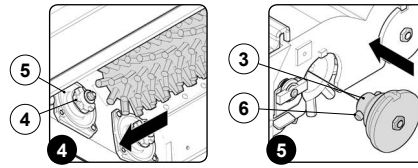

8. Повторите описанные выше операции также для передней щетки.

И ВАЖНАЯ ИНФОРМАЦИЯ: Задняя щетка (рабочее направление) всегда должна быть синего цвета.

И ВАЖНАЯ ИНФОРМАЦИЯ: Щетина правильно расположенных щеток, если смотреть сверху, образует ромб. Шевронное расположение щетины: чем короче щетинки, тем ближе к центру они расположены.

9. Для повторного монтажа повторите операции в обратном порядке.

МОНТАЖ ЩЕТКИ (двухщеточные модели В - 65BTS)

Чтобы упаковка была более компактной, щетки поставляются демонтированными, для их установки в корпус несущей рамы выполните следующие операции:

1. Выполните операции по приведению устройства в безопасное состояние (см. раздел «ПРИВЕДЕНИЕ УСТРОЙСТВА В БЕЗОПАСНОЕ СОСТОЯНИЕ»).

И ОСТОРОЖНО: При выполнении этих операций необходимо использовать перчатки для защиты от порезов при контакте с острыми краями или наконечниками предметов.

2. Встаньте с правой стороны устройства:
3. Удалите опору левого бокового брызговика (1) (рис. 1).
4. Удалите опору ступицы щетки (2) из корпуса несущей рамы (рис. 2), не забывая перевести вниз лезвие держателя (3) перед удалением опоры ступицы щетки (рис. 3).

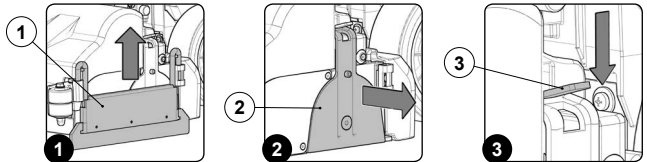

5. Вставьте заднюю щетку в трубу (рис. 4), устанавливая пятигранный ведущий палец (4) в пятигранное отверстие (5) щетки (рис. 5).
6. Вставьте опорную втулку щетки (2) в корпус несущей рамы (рис. 6), устанавливая шестигранный штифт (6) опорной втулки щетки в шестигранное отверстие (7) в щетке (рис. 7).

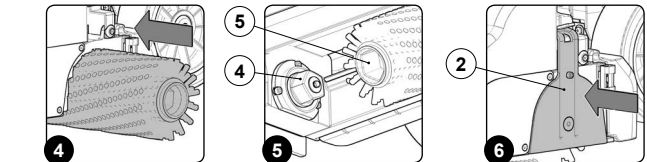

И ВАЖНАЯ ИНФОРМАЦИЯ: Чтобы заблокировать опору ступицы щетки в корпусе несущей рамы, вставьте лезвие держателя (3) в отверстие (8) в опору ступицы щетки (рис. 8).

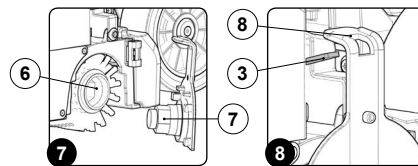

7. Повторите описанные выше операции также для передней щетки.

И ВАЖНАЯ ИНФОРМАЦИЯ: Щетина правильно расположенных щеток, если смотреть сверху, образует ромб. Шевронное расположение щетины: чем короче щетинки, тем ближе к центру они расположены.

8. Для повторного монтажа повторите операции в обратном порядке.

УСТАНОВКА АБРАЗИВНОГО БУФЕРА (модель ВТО)

Чтобы упаковка была более компактной, боковая щетка поставляется демонтированной, для ее установки в корпус несущей рамы выполните следующие операции:

1. Выполните операции по приведению устройства в безопасное состояние (см. раздел «ПРИВЕДЕНИЕ УСТРОЙСТВА В БЕЗОПАСНОЕ СОСТОЯНИЕ»).

И ОСТОРОЖНО: При выполнении этих операций необходимо использовать перчатки для защиты от порезов при контакте с острыми краями или наконечниками предметов.

2. Установив несущую раму в верхнее положение, вставьте абразивный буфер в нижнюю часть корпуса несущей рамы (рис. 1).

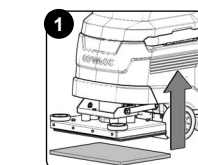

МОНТАЖ КОРПУСА СКРЕБКА

Чтобы упаковка была более компактной, корпус скребка поставляется демонтированным, для его установки на основу скрепка выполните следующие операции:

1. Выполните операции по приведению устройства в безопасное состояние (см. раздел «ПРИВЕДЕНИЕ УСТРОЙСТВА В БЕЗОПАСНОЕ СОСТОЯНИЕ»).

ОСТОРОЖНО: При выполнении этих операций необходимо использовать перчатки для защиты от порезов при контакте с острыми краями или наконечниками предметов.

2. Отвинтите ручки (1) в корпусе скребка, подготовленного к монтажу (рис. 1).
3. Сначала вставьте левый палец (2) корпуса скребка в левый шлиц (3) основы скребка (рис. 2) таким образом, чтобы шайба и втулка плотно прилегали к верхней части основы скребка.
4. Вставьте правый палец (4) корпуса скребка в правый шлиц (5) основы скребка (рис. 3) таким образом, чтобы шайба и втулка плотно прилегали к верхней части основы скребка.

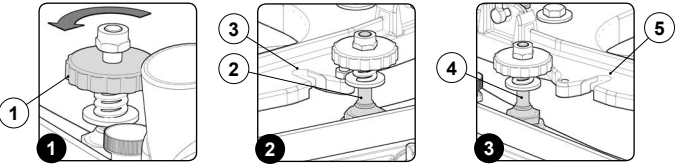

5. Закрутите ручки (1) таким образом, чтобы шайба и втулка плотно прилегали к верхней части основы скребка (рис. 4).
6. Вставьте всасывающую трубку (6) в муфту (7) в корпусе скребка (рис. 5).

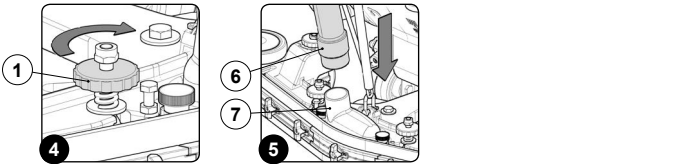

ВАЖНАЯ ИНФОРМАЦИЯ: Скребок был отрегулирован производителем, однако при необходимости его дополнительной регулировки обратитесь к разделу «РЕГУЛИРОВКА КОРПУСА СКРЕБКА».

ЗАПОЛНЕНИЕ ВОДОЙ БАКА МОЮЩЕГО РАСТВОРА

Перед заполнением бака моющего раствора выполните следующие операции:

1. Отведите машину к месту, предназначенному для заполнения бака моющего раствора.
2. Выполните операции по приведению устройства в безопасное состояние (см. раздел «ПРИВЕДЕНИЕ УСТРОЙСТВА В БЕЗОПАСНОЕ СОСТОЯНИЕ»).
3. Убедитесь в том, что сливная пробка бака моющего раствора (1) открыта, в противном случае откройте ее (рис. 1).
4. Убедитесь в том, что пробка фильтра гидравлической системы (2), расположенная в задней части машины, закрыта, в противном случае поверните ее по часовой стрелке (рис. 2).

Заполнение водой бака моющего раствора может быть выполнено тремя различными способами:

- Удалив крышку-дозатор (3) и заполнив бак раствора с помощью резинового шланга или ведра (рис. 3).

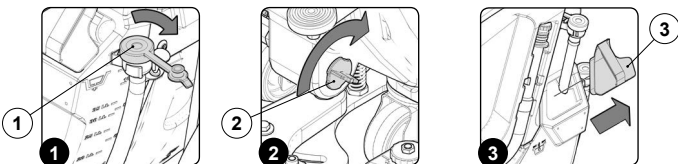

- С помощью загрузочной трубы (4) (рис. 4). В этом случае может использоваться только водопроводная вода, не забудьте снять крышку-дозатор (3), чтобы обеспечить выход воздуха.
- Используя дополнительную систему автоматической доливки чистой воды (5) (рис. 5), которая оснащена поплавком для контроля переполнения.

5. Используйте для заполнения чистую воду при температуре не выше 50 °C и не ниже 10 °C. Уровень в баке можно контролировать с помощью трубки уровня (6) (рис. 6), расположенной в левой передней части сиденья.

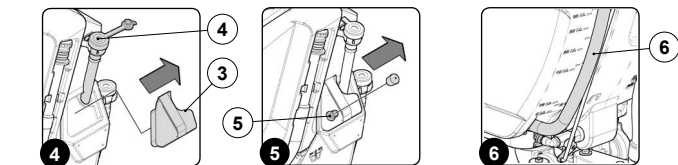

МОЮЩИЙ РАСТВОР (модели без CDS)

После заполнения бака раствора чистой водой добавляйте в бак жидкое моющее средство в соответствии с рекомендациями изготовителя моющего средства о концентрации и способах использования. Для предотвращения чрезмерного образования пены, которая может повредить двигатель всасывающего блока, используйте минимальную рекомендованную концентрацию моющего средства.

ОСТОРОЖНО: Во избежание повреждения кожи на руках рекомендуется всегда использовать защитные перчатки при контакте с моющими средствами, а также кислотными или щелочными растворами.

ВНИМАНИЕ: Используйте только моющие средства, на этикетке которых указана возможность их использования для поломочных машин. Не используйте кислотные, щелочные средства и растворители, не имеющие вышеуказанной этикетки.

ВНИМАНИЕ: Можно использовать кислотные или щелочные моющие средства с pH от 4 до 10, не содержащие: окисляющие вещества, хлор или бром, формальдегиды, минеральные растворы. Моющие средства должны быть пригодны для использования в поломочных машинах.

ВАЖНАЯ ИНФОРМАЦИЯ: Используйте только моющие средства со слабым пенообразованием. Чтобы избежать образования пены, перед началом работы влейте в бак сбора отработанного раствора небольшое количество антиспеленгателя. Не используйте концентрированную кислоту.

ВАЖНАЯ ИНФОРМАЦИЯ: Для облегчения дозирования моющего средства на крышке-дозаторе помещены две насечки, которые идентифицируют два основных значения процентного содержания моющего средства, которые могут быть использованы.

ЗАПОЛНЕНИЕ БАЧКА МОЮЩЕГО СРЕДСТВА (МОДЕЛЬ С система CDS)

После заполнения бака моющего раствора чистой водой заполните бачок моющего средства. Перед заполнением бачка моющего средства выполните следующие операции:

1. Отведите машину к месту, предназначенному для заполнения бака моющего раствора.
2. Выполните операции по приведению устройства в безопасное состояние (см. раздел «ПРИВЕДЕНИЕ УСТРОЙСТВА В БЕЗОПАСНОЕ СОСТОЯНИЕ»).
3. Возьмитесь за ручку (1) на левой боковой части бака отработанного раствора (рис. 1) и поверните бак отработанного раствора до упора в положение технического обслуживания (рис. 2).
4. Отсоедините штыревую часть втулки (2) от гнездовой (3) на крышке (4) бачка моющего средства (рис. 3).

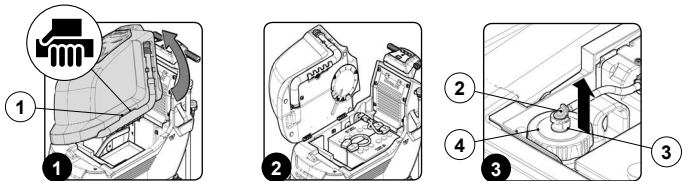

ВАЖНАЯ ИНФОРМАЦИЯ: перед извлечением штыревой части втулки нажмите этот рычажок гнезда втулки.

5. Извлеките бачок моющего средства (5) из отсека в баке моющего раствора, взявшись за ручку (6) на бачке (рис. 4).
6. Извлеките пробку (4) бачка с моющим средством (рис. 5).
7. Заполните бачок моющим средством, придерживаясь указаний на этикетке на машине.

ОСТОРОЖНО: Во избежание повреждения кожи на руках рекомендуется всегда использовать защитные перчатки при контакте с моющими средствами, а также кислотными или щелочными растворами.

ВАЖНАЯ ИНФОРМАЦИЯ: Используйте только моющие средства со слабым пенообразованием. Чтобы избежать образования пены, перед началом работы влейте в бак сбора отработанного раствора небольшое количество антиспеленгателя. Не используйте концентрированную кислоту.

ВНИМАНИЕ: Всегда используйте моющие средства для поломочных машин, как указано на этикетках баков. Не используйте кислотные, щелочные средства и растворители, не имеющие вышеуказанной этикетки.

ВНИМАНИЕ: система дозирования особенно подходит для частой очистки при выполнении технического обслуживания. Можно использовать кислотные или щелочные моющие средства с pH от 4 до 10, не содержащие: окисляющие вещества, хлор или бром, формальдегиды, минеральные растворы. Моющие средства должны быть пригодны для использования в поломочных машинах. Если система не используется каждый день, после работы промойте контур водой. Система может быть исключена. В случае эпизодического использования моющих средств, имеющих значения pH между 1-3 или 11-14, используйте поломочную машину в стандартном режиме, добавляя моющее средство в бак с чистой водой и исключая контур дозирования.

8. Аккуратно закройте крышку (4), чтобы предотвратить утечку жидкости во время работы (рис. 6), убедитесь в том, что фильтр (7) осадка моющего средства установлен на дне бачка (рис. 7).

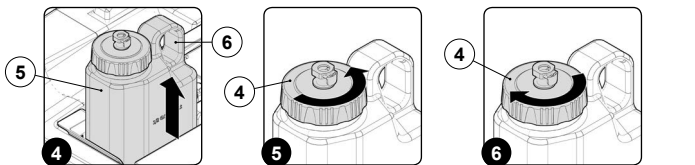

9. Поместите бачок с моющим средством (5) в отсек бака моющего раствора, удерживая его на ручку (6) (рис. 8).
10. Отсоедините штыревую часть втулки (2) от гнездовой (3) на крышке (4) бачка моющего средства (5) (рис. 9).

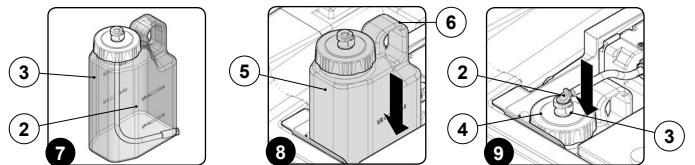

11. Возьмитесь за ручку (1) на левом боку бака отработанного раствора (рис. 10) и поверните бак до упора в положение технического обслуживания (рис. 11).

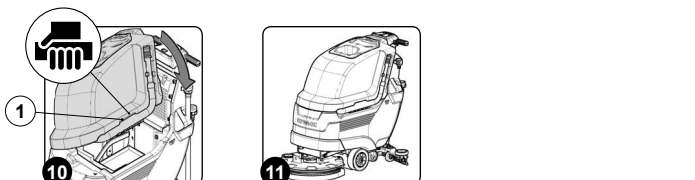

ПОДГОТОВКА К РАБОТЕ

Перед тем, как приступить к работе, необходимо выполнить следующие операции, если устройство представляет собой модель без CDS:

1. Убедитесь в том, что бак сбора отработанного раствора пустой, в противном случае произведите его полное опорожнение (см. раздел «ОПОРОЖНЕНИЕ БАКА СБОРА ОТРАБОТАННОГО РАСТВОРА»).
2. Убедитесь в том, что количество моющего средства, имеющегося в баке моющего раствора, соответствует выполняемому типу работы, в противном случае обеспечьте заполнение резервуара раствора (см. раздел «ЗАПОЛНЕНИЕ ВОДОЙ БАКА МОЮЩЕГО РАСТВОРА»). Найдите трубку уровня (1), расположенную в задней части машины (рис. 1).
3. Убедитесь в том, что резиновые лезвия корпуса скребка – в рабочем состоянии, в противном случае выполните их обслуживание (см. раздел «ОЧИСТКА КОРПУСА СКРЕБКА»).
4. Убедитесь, что щетка соответствует типу выполняемой работы, в противном случае замените ее (см. п. «МОНТАЖ ЩЕТКИ»).
5. Для версий В убедитесь в том, что машина выключена, в противном случае нажмите главный выключатель (2), расположенные в задней части машины (рис. 2).

ВАЖНАЯ ИНФОРМАЦИЯ: Для версий В главный выключатель (2) в положении покоя, когда расположенный в нем светодиод выключен и символ зажигания не виден.

6. Для версий ВТ - BTS - ВТО убедитесь в том, что машина выключена, в противном случае установите главный выключатель (3) в положение «0», повернув ключ (4) на четверть оборота влево (рис. 3). Извлеките ключ из панели управления.

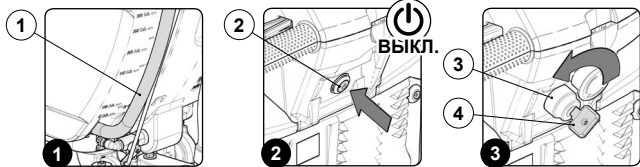

7. Возьмитесь за ручку (5) на левой боковой части бака отработанного раствора (рис. 4) и поверните бак отработанного раствора до упора в положение технического обслуживания (рис. 5).
8. Подсоедините разъем батарей (7) к разъему электрической системы (6) (рис. 6).

ПРЕДУПРЕЖДЕНИЕ: Эта операция должна выполняться квалифицированным персоналом.

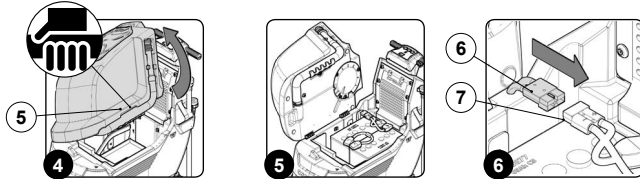

9. Возьмитесь за ручку (5) на левой боковой части бака отработанного раствора (рис. 7).
10. Поверните бак отработанного раствора до упора в положение технического обслуживания (рис. 8).
11. Для версий ВТ - BTS - ВТО убедитесь в том, что электронный тормоз включен, в противном случае поверните рычаг (8) в указанном стрелкой направлении, тяговый моторедуктор расположен в левой задней части машины (рис. 9).

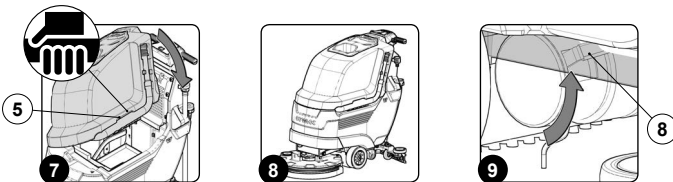

12. Убедитесь в том, что кран подачи воды полностью открыт, ручка регулировки воды (9) должна быть полностью в нижнем положении (рис. 10).
13. Убедитесь в том, что сливная пробка бака моющего раствора (10) закрыта, в противном случае закройте ее (рис. 11).

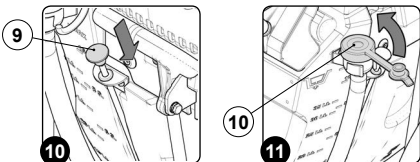

Перед тем, как приступить к работе, для моделей устройства оборудованных системой CDS, необходимо выполнить следующие операции:

1. Убедитесь в том, что бак сбора отработанного раствора пустой, в противном случае произведите его полное опорожнение (см. раздел «ОПОРОЖНЕНИЕ БАКА СБОРА ОТРАБОТАННОГО РАСТВОРА»).
2. Убедитесь в том, что количество воды в баке моющего раствора, соответствует выполняемому типу работы, в противном случае обеспечьте заполнение резервуара моющим средством (см. раздел «ЗАПОЛНЕНИЕ БАКА МОЮЩЕГО СРЕДСТВА (модели с системой CDS)»). Найдите трубку уровня (1), расположенную в задней части машины (рис. 1).
3. Убедитесь в том, что количество моющего средства, имеющегося в баке, соответствует типу выполняемой работы, в противном случае обеспечьте заполнение резервуара моющим средством (см. раздел «ЗАПОЛНЕНИЕ БАКА МОЮЩЕГО СРЕДСТВА (модели с системой CDS)»).
4. Убедитесь в том, что резиновые лезвия корпуса скребка – в рабочем состоянии, в противном случае выполните их обслуживание (см. раздел «ОЧИСТКА КОРПУСА СКРЕБКА»).
5. Убедитесь, что щетка соответствует типу выполняемой работы, в противном случае замените ее (см. п. «МОНТАЖ ЩЕТКИ»).
6. Для моделей ВТ убедитесь в том, что устройство выключено, в противном случае установите главный выключатель (2) в положение «0», повернув ключ (3) на четверть оборота влево (рис. 2). Извлеките ключ из панели управления.

7. Возьмитесь за ручку (4) на левой боковой части бака отработанного раствора (рис. 3) и поверните бак отработанного раствора до упора в положение технического обслуживания (рис. 4).

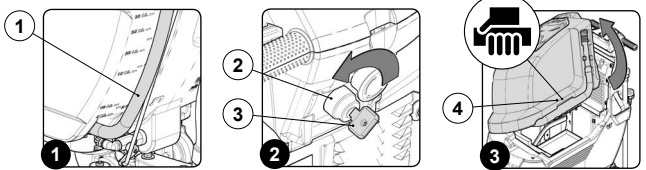

8. Подсоедините разъем батарей (6) к разъему электрической системы (5) (рис. 5).

ПРЕДУПРЕЖДЕНИЕ: Эта операция должна выполняться квалифицированным персоналом.

9. Возьмитесь за ручку (4) на боковой части бака отработанного раствора (рис. 6).

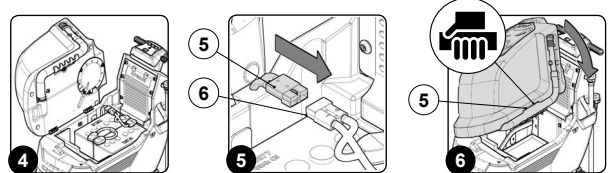

10. Поверните бак отработанного раствора до упора в рабочее положение (рис. 7).
11. Для моделей ВТ убедитесь в том, что электронный тормоз включен, в противном случае поверните рычаг (7) в указанном стрелкой направлении, тяговый моторедуктор расположен в левой боковой части устройства (рис. 8).
12. Убедитесь в том, что кран подачи воды полностью открыт, ручка регулировки воды (8) должна быть полностью в нижнем положении (рис. 9).

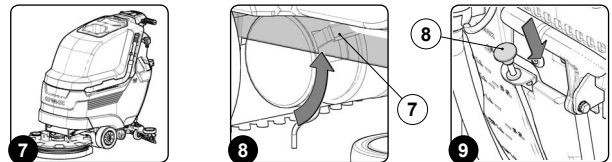

13. Для моделей ВТ включите устройство, установив главный выключатель (2) в положение «1», повернув ключ (3) на четверть оборота вправо (рис. 10).
14. После появления на дисплее управления рабочей страницы, нажмите кнопку (9), используемую для регулировки расхода воды (рис. 11).

ВАЖНАЯ ИНФОРМАЦИЯ: Установите максимальное количество воды в системе дозирования, нажимая кнопку (10) до тех пор, пока символ «РЕГУЛИРОВКА КОЛИЧЕСТВА ВОДЫ» не будет полностью заполнен (рис. 12).

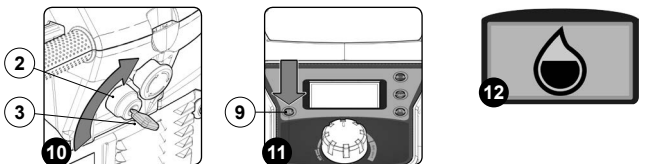

15. После выполнения регулировки объема воды в дозирующем контуре, нажмите на кнопку (10), регулирующую подачу моющего средства системой дозирования (рис. 13).

ВАЖНАЯ ИНФОРМАЦИЯ: Установите максимальную подачу воды в систему дозирования, нажимая кнопку (10) до тех пор, пока символ «РЕГУЛИРОВАНИЕ ОБЪЕМА ВОДЫ» не будет полностью заполнен (рис. 14).

16. Убедитесь в том, что ручка (11) потенциометра установлена на минимум, в противном случае полностью поверните ее против часовой стрелки (рис. 15).

ВАЖНАЯ ИНФОРМАЦИЯ: Машина не начнет двигаться (ни вперед, ни назад), если ручка регулировки потенциометра (11) установлена на минимум.



17. Опустите корпус рамы, используя педаль управления несущей рамой (12), расположенную в задней части машины (рис. 16).
18. Опустите корпус скребка, используя рычаг (13), расположенный в задней части машины (рис. 17).
19. После нажатия рычага присутствия оператора (14) (рис. 18), моторедуктор несущей рамы и всасывающий двигатель начинают работать, в то же время электромагнитный клапан и система дозирования начинают подачу моющего раствора на щетку.
20. Подождите несколько секунд, удерживая в слегка нажатом положении педаль акселератора (обычно 40 - 60 секунд), для обеспечения полного включения системы.

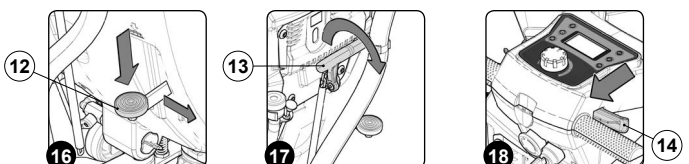

РАБОТА

НАЧАЛО НОВОЙ РАБОТЫ (версии В)

Для начала работы выполните следующие операции:

1. Выполните все виды проверки, указанные в разделе «**ПОДГОТОВКА К РАБОТЕ**».
2. Займите место водителя в задней части машины.
3. Установите кнопку управления общей системы машины (1) в положение «работа» (рис. 1).

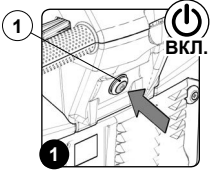

- ВАЖНАЯ ИНФОРМАЦИЯ:** когда кнопка общей командной системы находится в рабочем состоянии, горит расположенный внутри нее светодиод.

РАБОТА В РЕЖИМЕ МОЙКА С СУШКОЙ (версии В)

Для работы в режиме «МОЙКА С СУШКОЙ» выполните следующие операции:

1. Выполните все виды контроля, указанные в разделе «**НАЧАЛО РАБОТЫ (модели В)**».
2. Опустите корпус рамы, используя педаль управления несущей рамой (1), расположенную в задней части машины (рис. 1).
3. Включите мотор-редуктор несущей рамы, используя переключатель управления щеткой (2) (рис. 2).
4. Опустите корпус скребка, используя рычаг (3), расположенный в задней части машины (рис. 3).

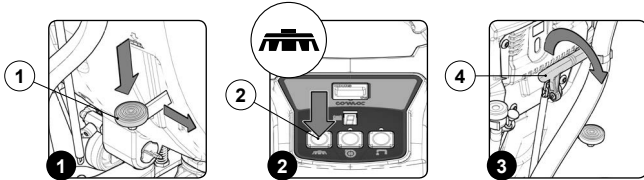

5. После активации рычага присутствия оператора (4), машина начинает двигаться (рис. 4).
6. Включите двигатель всасывания, нажав соответствующий ему выключатель (5), расположенный на панели управления (рис. 5).
7. Включите подачу моющего раствора, нажав выключатель (6), расположенный на панели управления (рис. 6).

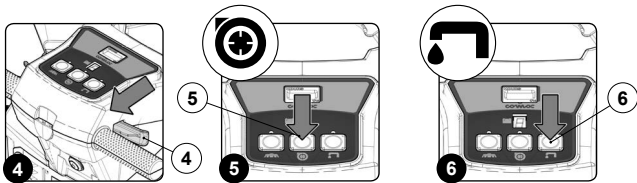

8. Убедитесь в том, что кран моющего раствора полностью открыт, в противном случае нажмите на рычаг (7), расположенный в задней части машины (рис. 7).
9. После прохода первых метров убедитесь в том, что используемый моющий раствор соответствует выполняемой работе, в противном случае выполните необходимую регулировку. См. раздел «**РЕГУЛИРОВКА МОЮЩЕГО РАСТВОРА (модели без системы CDS)**».

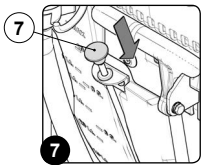

С этого момента машина будет работать с полной производительностью, пока не закончится моющий раствор или не разрядятся батареи. После прохода первых метров убедитесь, что раствора достаточно и что резиновый скребок хорошо вытирает пол.

- ВАЖНАЯ ИНФОРМАЦИЯ:** Если во время операции мойки с сушкой отпустить педаль рычага присутствия оператора, двигатель щетки и электромагнитный клапан прекратят работу, двигатель всасывающего блока будет продолжать работать в течение нескольких секунд, обеспечивая таким образом забор жидкости, находящейся во всасывающей трубе.
- ВАЖНАЯ ИНФОРМАЦИЯ:** Рекомендуется при каждом заполнении бака раствора опорожнять бак сбора отработанного раствора, используя сливную трубу.
- ВАЖНАЯ ИНФОРМАЦИЯ:** Перемещение вниз ручки регулировки расхода моющего раствора увеличивает количество раствора в гидравлической системе машины. (рис. 7).

РАБОТА В РЕЖИМЕ МОЙКА БЕЗ СУШКИ (версии В)

Для работы в режиме «МОЙКА БЕЗ СУШКИ» выполните следующие операции:

1. Выполните все виды контроля, указанные в разделе «**НАЧАЛО РАБОТЫ (модели В)**».
2. Опустите корпус рамы, используя педаль управления несущей рамой (1), расположенную в задней части машины (рис. 1).
3. Включите мотор-редуктор несущей рамы, используя переключатель управления щеткой (2) (рис. 2).
4. После активации рычага присутствия оператора (3), машина начинает двигаться (рис. 3).

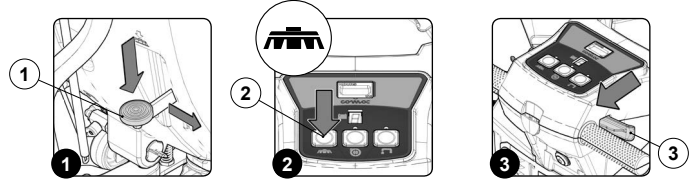

5. Включите подачу моющего раствора, нажав выключатель (4), расположенный на панели управления (рис. 4).
6. Убедитесь в том, что кран моющего раствора полностью открыт, в противном случае нажмите на рычаг (5), расположенный в задней части машины (рис. 5).
7. После прохода первых метров убедитесь, что используемый моющий раствор соответствует выполняемой работе, в противном случае выполните необходимую регулировку. См. раздел «**РЕГУЛИРОВКА МОЮЩЕГО РАСТВОРА (модели с системой CDS)**».

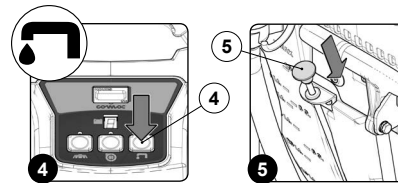

С этого момента машина будет работать с полной производительностью, пока не закончится моющий раствор или не разрядятся батареи. После прохода первых метров убедитесь в достаточности количества раствора.

- ВАЖНАЯ ИНФОРМАЦИЯ:** Если во время операции мойки с сушкой отпустить педаль рычага присутствия оператора, двигатель щетки и электромагнитный клапан прекратят работу, для возобновления работы достаточно нажать рычаг присутствия оператора.
- ВАЖНАЯ ИНФОРМАЦИЯ:** Перемещение вниз ручки регулировки расхода моющего раствора увеличивает количество раствора в гидравлической системе машины. (рис. 5).

РАБОТА В РЕЖИМЕ СУШКИ (версии В)

Для работы в режиме «СУШКА» выполните следующие операции:

1. Выполните все виды контроля, указанные в разделе «**НАЧАЛО РАБОТЫ (модели В)**».
2. Опустите корпус скребка, используя рычаг (1), расположенный в задней части машины (рис. 1).
3. После активации рычага присутствия оператора (2), машина начинает двигаться (рис. 2).
4. Включите двигатель всасывания, нажав соответствующий ему выключатель (3), расположенный на панели управления (рис. 3).

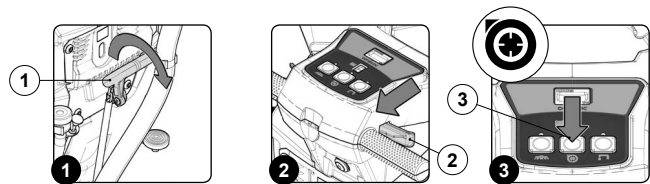

Операция сушки без мойки должна выполняться только в случае, если перед ней устройство использовалось в режиме мойки без сушки.

С этого момента машина будет работать с полной производительностью до полного разряда батарей.

- ВАЖНАЯ ИНФОРМАЦИЯ:** Если во время операции сушки отпустить педаль рычага присутствия оператора, то двигатель всасывающего блока будет продолжать работать в течение нескольких секунд, обеспечивая таким образом забор жидкости, находящейся во всасывающей трубе.

НАЧАЛО НОВОЙ РАБОТЫ (версии ВТ - ВТС - ВТО)

Для начала работы выполните следующие операции:

1. Выполните все виды проверки, указанные в разделе «[ПОДГОТОВКА К РАБОТЕ](#)».
2. Займите место водителя в задней части машины.
3. Установите главный выключатель (1) в положение «I», повернув ключ (2) на четверть оборота вправо (рис. 1).
4. При включении питания на дисплее будут последовательно выведены три страницы:

- Первая страница отображает имя машины.
- Вторая экран отображает характеристики программирования машины.
- Третья страница представляет собой панель управления (рис. 2).

И ВАЖНАЯ ИНФОРМАЦИЯ: Расположенный сверху справа символ отображает уровень зарядки батарей.

5. Убедитесь в том, что ручка (3) потенциометра установлена на минимум, в противном случае полностью поверните ее против часовой стрелки (рис. 3).

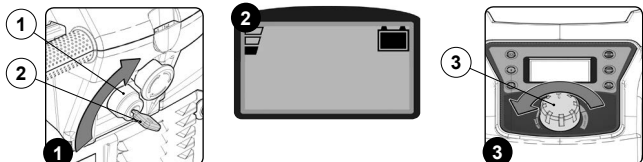

РАБОТА В РЕЖИМЕ МОЙКА С СУШКОЙ (версии ВТ - ВТС - ВТО)

Для работы в режиме «МОЙКА С СУШКОЙ» выполните следующие операции:

1. Выполните все проверки указанные в разделе «[НАЧАЛО НОВОЙ РАБОТЫ \(модели ВТ - ВТС - ВТО\)](#)».
2. Для версий ВТ - ВТС - ВТО опустите корпус рамы, используя педаль управления несущей рамой (1), расположенную в задней части машины (рис. 1).
3. Для версий РМ опустите корпус рамы, используя кнопку «УПРАВЛЕНИЕ НЕСУЩЕЙ РАМОЙ» (2), расположенную в задней части машины (рис. 2).

И ВАЖНАЯ ИНФОРМАЦИЯ: Как только корпус рамы перемещается из положения покоя на дисплее управления появляется символ (3) (рис. 3).

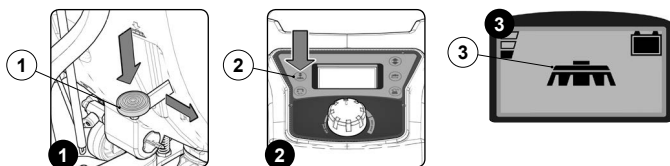

4. Опустите корпус скребка, используя рычаг (4), расположенный в задней части машины (рис. 4).

И ВАЖНАЯ ИНФОРМАЦИЯ: Как только корпус скребка перемещается из положения покоя на дисплее управления появляется символ (5) (рис. 5).

И ВАЖНАЯ ИНФОРМАЦИЯ: Если на дисплее управления отображаются оба символа (3) и (5), то это означает, что выполняется «МОЙКА С СУШКОЙ» (рис. 5).

5. Сдвиньте вниз ручку (6) и установите требуемое количество раствора (рис. 6).

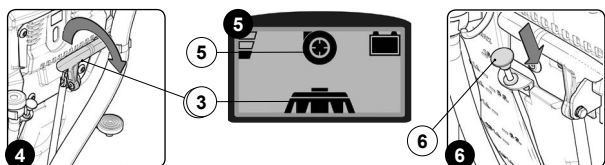

И ВАЖНАЯ ИНФОРМАЦИЯ: Перемещение вниз ручки регулировки расхода моющего раствора увеличивает количество раствора в гидравлической системе машины. (рис. 6).

6. Воздействуйте на рычаг присутствия оператора (7), расположенный на приборной панели (рис. 7).

И ВАЖНАЯ ИНФОРМАЦИЯ: Машина оборудована двумя скоростями переднего хода. При нажатии рычагов присутствия оператора после первого ЩЕЛЧКА включается скорость «МЕДЛЕННО», при продолжении нажатия на рычаги после второго ЩЕЛЧКА включается скорость «БЫСТРО».

7. Установите требуемую скорость переднего хода, плавно поворачивая вправо ручку (8) (рис. 8).

И ВАЖНАЯ ИНФОРМАЦИЯ: Для регулировки скорости переднего хода см. раздел «[РЕГУЛИРОВКА СКОРОСТИ ПЕРЕДНЕГО ХОДА \(модели ВТВ-ТС - ВТО\)](#)».

Сразу после нажатия рычагов присутствия оператора включаются тяговый двигатель и двигатель несущей рамы, затем включится также электромагнитный клапан, и на щетки будет подан моющий раствор.

После прохода первых метров убедитесь, что раствора достаточно и что резиновый скребок хорошо вытирает пол.

С этого момента машина будет работать с полной производительностью, пока не закончится моющий раствор или не разрядятся батареи.

И ВАЖНАЯ ИНФОРМАЦИЯ: Если во время работы освобождаются рычаги присутствия оператора, машина останавливается, двигатель щетки и электромагнитный клапан прекращают работу, в то время как всасывающий двигатель будет продолжать работать в течение определенного периода времени (установленный на заводе интервал составляет пятнадцать секунд) и символ (4) мигает до тех пор, пока всасывающий двигатель не выключается.

И ВАЖНАЯ ИНФОРМАЦИЯ: Если машина была выключена с несущей рамой и корпусом скребка в контакте с полом, в момент включения на рабочем экране появятся символы (3) и (5), указывающие на то, что в момент завершения работы выполнялась мойка с сушкой (рис. 5).

И ВАЖНАЯ ИНФОРМАЦИЯ: Если во время работы необходимо увеличить давление на щетках (версии с РМ) просто нажмите на более чем три секунды кнопку «УПРАВЛЕНИЕ НЕСУЩЕЙ РАМОЙ» (2), расположенную на панели управления (рис. 2), и на дисплее управления появляется символ (9) (рис. 9).

И ВАЖНАЯ ИНФОРМАЦИЯ: Если во время работы необходимо убрать дополнительное давление со щеток (версии с РМ) просто нажмите на более чем три секунды кнопку «УПРАВЛЕНИЕ НЕСУЩЕЙ РАМОЙ» (2), расположенную на панели управления (рис. 2), и на дисплее управления появляется символ (3) (рис. 5).

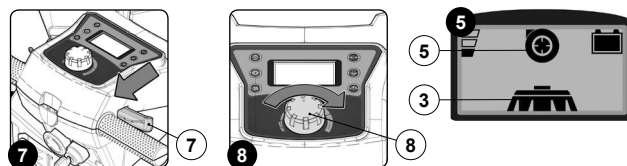

РАБОТА В РЕЖИМЕ МОЙКА БЕЗ СУШКИ (версии ВТ - ВТС - ВТО)

Для работы в режиме «МОЙКА БЕЗ СУШКИ» выполните следующие операции:

1. Выполните все проверки указанные в разделе «[НАЧАЛО НОВОЙ РАБОТЫ \(модели ВТ - ВТС - ВТО\)](#)».
2. Для версий ВТ - ВТС - ВТО опустите корпус рамы, используя педаль управления несущей рамой (1), расположенную в задней части машины (рис. 1).
3. Для версий РМ опустите корпус рамы, используя кнопку «УПРАВЛЕНИЕ НЕСУЩЕЙ РАМОЙ» (2), расположенную в задней части машины (рис. 2).

И ВАЖНАЯ ИНФОРМАЦИЯ: Как только корпус рамы перемещается из положения покоя на дисплее управления появляется символ (3) (рис. 3).

И ВАЖНАЯ ИНФОРМАЦИЯ: Если на дисплее управления отображаются символ (3), то это означает, что выполняется «МОЙКА БЕЗ СУШКИ» (рис. 3).

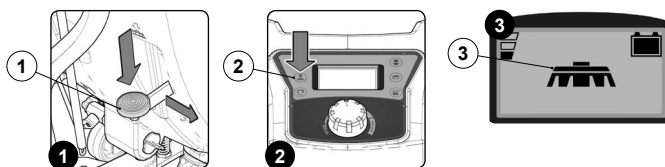

4. Сдвиньте вниз ручку (4) и установите требуемое количество раствора (рис. 4).

И ВАЖНАЯ ИНФОРМАЦИЯ: Перемещение вниз ручки регулировки расхода моющего раствора увеличивает количество раствора в гидравлической системе машины. (рис. 4).

5. Воздействуйте на рычаг присутствия оператора (5), расположенный на приборной панели (рис. 5).

И ВАЖНАЯ ИНФОРМАЦИЯ: Машина оборудована двумя скоростями переднего хода. При нажатии рычагов присутствия оператора после первого ЩЕЛЧКА включается скорость «МЕДЛЕННО», при продолжении нажатия на рычаги после второго ЩЕЛЧКА включается скорость «БЫСТРО».

7. Установите требуемую скорость переднего хода, плавно поворачивая вправо ручку (6) (рис. 6).



И ВАЖНАЯ ИНФОРМАЦИЯ: Для регулировки скорости переднего хода см. раздел «[РЕГУЛИРОВКА СКОРОСТИ ПЕРЕДНЕГО ХОДА \(модели ВТВ-ТС - ВТО\)](#)».

Сразу после нажатия рычагов присутствия оператора включаются тяговый двигатель и двигатель несущей рамы, затем включится также электромагнитный клапан, и на щетку будет подан моющий раствор.

После прохода первых метров убедитесь в достаточности количества раствора для выполняемой работы.

С этого момента машина будет работать с полной производительностью, пока не закончится моющий раствор или не разрядятся батареи.

И ВАЖНАЯ ИНФОРМАЦИЯ: Если во время работы освобождаются рычаги присутствия оператора, машина останавливается, двигатель щетки и электромагнитный клапан прекращают работу

И ВАЖНАЯ ИНФОРМАЦИЯ: Если машина была выключена с несущей рамой в контакте с полом, в момент включения на рабочем экране появится символ (3), указывающий на то, что в момент выключения машины выполнялась мойка (рис. 3).

И ВАЖНАЯ ИНФОРМАЦИЯ: Если во время работы необходимо увеличить давление на щетках (версии с РМ) просто нажмите на более чем три секунды кнопку «УПРАВЛЕНИЕ НЕСУЩЕЙ РАМОЙ» (2), расположенную на панели управления (рис. 2), и на дисплее управления появляется символ (7) (рис. 7).

И ВАЖНАЯ ИНФОРМАЦИЯ: Если во время работы необходимо убрать дополнительное давление со щеток (версии с РМ) просто нажмите на более чем три секунды кнопку «УПРАВЛЕНИЕ НЕСУЩЕЙ РАМОЙ» (2), расположенную на панели управления (рис. 2), и на дисплее управления появляется символ (3) (рис. 3).

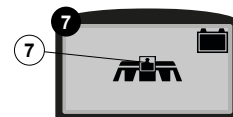

РАБОТА В РЕЖИМЕ СУШКА БЕЗ МОЙКИ (версии ВТ - BTS - ВТО)

Для работы в режиме «СУШКА БЕЗ МОЙКИ» выполните следующие операции:

1. Выполните все проверки указанные в разделе «НАЧАЛО НОВОЙ РАБОТЫ (модели ВТ - BTS - ВТО)».
2. Опустите корпус скребка, используя рычаг (1), расположенный в задней части машины (рис. 1).

ВАЖНАЯ ИНФОРМАЦИЯ: Как только корпус скребка перемещается из положения покоя на дисплее управления появляется символ (2) (рис. 2).

ВАЖНАЯ ИНФОРМАЦИЯ: Если на дисплее управления отображаются символ (2), то это означает, что выполняется «СУШКА БЕЗ МОЙКИ» (рис. 2).

3. Воздействуйте на рычаг присутствия оператора (3), расположенный на приборной панели (рис. 3).

ВАЖНАЯ ИНФОРМАЦИЯ: Машина оборудована двумя скоростями переднего хода. При нажатии рычагов присутствия оператора после первого ЩЕЛЧКА включается скорость «МЕДЛЕННО», при продолжении нажатия на рычаги после второго ЩЕЛЧКА включится скорость «БЫСТРО».

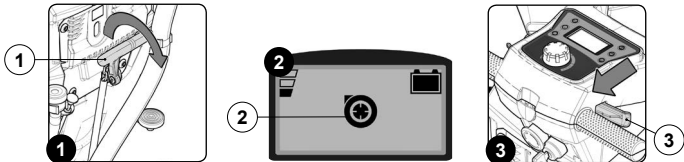

7. Установите требуемую скорость переднего хода, плавно поворачивая вправо ручку (4) (рис. 4).

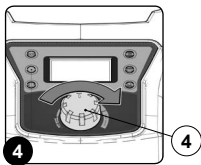

ВАЖНАЯ ИНФОРМАЦИЯ: Для регулировки скорости переднего хода см. раздел «РЕГУЛИРОВКА СКОРОСТИ ПЕРЕДНЕГО ХОДА (модели ВТ-ТС - ВТО)».

Сразу после нажатия рычагов присутствия оператора включаются тяговый двигатель. После прохода первых метров убедитесь в том, что скребок качественно выполняет сушку. С этого момента машина будет работать с полной производительностью до полного разряда батарей.

ВАЖНАЯ ИНФОРМАЦИЯ: Если во время работы освобождаются рычаги присутствия оператора, машина останавливается, в то время как всасывающий двигатель будет продолжать работать в течение определенного периода времени (установленный на заводе интервал составляет пятнадцать секунд) и символ (2) мигает до тех пор, пока всасывающий двигатель не выключается.

ВАЖНАЯ ИНФОРМАЦИЯ: Если машина была выключена с корпусом скребка в контакте с полом, в момент включения на рабочем экране появится символ (2), указывающий на то, что в момент выключения машины выполнялась сушка без мойки (рис. 2).



Операция сушки без мойки должна выполняться только в случае, если перед ней устройство использовалось в режиме мойки без сушки.

РЕГУЛИРОВАНИЕ РАСХОДА МОЮЩЕГО СРЕДСТВА (модели без CDS)

Для включения регулировки подачи моющего раствора выполните следующие операции:

1. Полностью откройте кран выходного потока, расположенный в задней части машины, повернув вниз ручку (1), расположенную в задней части машины (рис. 1).
2. При нажатии на рычаги присутствия оператора (2), включается двигатель щетки и электромагнитный клапан подает моющий раствор на щетку (рис. 2).

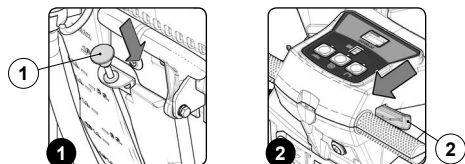

3. После прохода первых метров убедитесь в том, что количество раствора достаточно для увлажнения пола, но не приводит к появлению брызг. Регулировка расхода моющего средства осуществляется с помощью ручки (1), расположенной в задней части машины.

РЕГУЛИРОВАНИЕ РАСХОДА МОЮЩЕГО СРЕДСТВА (модели с системой CDS)

Для регулировки подачи моющего раствора на щетку выполните следующие операции:

1. Полностью откройте кран выходного потока, расположенный в задней части машины, повернув вниз ручку (1), расположенную в задней части машины (рис. 1).

ВАЖНАЯ ИНФОРМАЦИЯ: Прежде чем приступить к регулированию раствора, убедитесь, что в бачок залито моющее средство и что боковой кран подачи воды открыт.

2. Нажав еще раз кнопку регулировки уровня количества воды (2) (рис. 2), можно посмотреть уровень воды в гидравлической системе устройства.

3. Сразу после нажатия кнопки регулировки уровня воды (2) в центре дисплея появится символ «РЕГУЛИРОВАНИЕ УРОВНЯ ВОДЫ» с обозначенным уровнем (рис. 3).

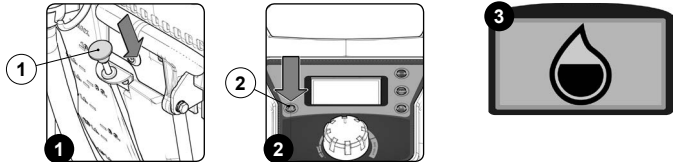

4. Нажав еще раз кнопку регулировки объема воды в гидравлической системе (2) (рис. 2), можно изменять уровень.

ВАЖНАЯ ИНФОРМАЦИЯ: Уровень воды временно отобразится на дисплее, текущий уровень будет отображаться при первом нажатии кнопки.

ВАЖНАЯ ИНФОРМАЦИЯ: Если удерживать кнопку нажатой более двух секунд, расход обнуляется (рис. 4).

ВАЖНАЯ ИНФОРМАЦИЯ: Каждое нажатие кнопки увеличивает уровень. После достижения максимального уровня, значение будет обнулено.

ВАЖНАЯ ИНФОРМАЦИЯ: Уровень воды относится к расходу при максимальной скорости устройства, на промежуточных скоростях расход уменьшается пропорционально установленной скорости.

ВАЖНАЯ ИНФОРМАЦИЯ: Всего можно установить восемь уровней (включая «ПОДАЧА ОТКЛЮЧЕНА» (рис. 4)).

ВАЖНАЯ ИНФОРМАЦИЯ: Если расход воды правильный, он должен быть пропорционален степени загрязнения пола и скорости движения.

5. Нажав еще раз кнопку регулировки процентного содержания моющего средства (3) (рис. 5), можно посмотреть уровень воды в гидравлической системе устройства.

6. Сразу после нажатия кнопки регулировки уровня воды (3) в центре дисплея появится символ «РЕГУЛИРОВАНИЕ УРОВНЯ ВОДЫ» с обозначенным уровнем (рис. 6).

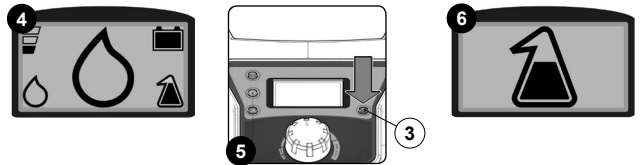

7. Нажав еще раз кнопку регулировки объема воды в гидравлической системе (3) (рис. 5), можно изменять уровень.

ВАЖНАЯ ИНФОРМАЦИЯ: Уровень воды временно отобразится на дисплее, текущий уровень будет отображаться при первом нажатии кнопки.

ВАЖНАЯ ИНФОРМАЦИЯ: Если удерживать кнопку нажатой более двух секунд, расход обнуляется (рис. 7).

ВАЖНАЯ ИНФОРМАЦИЯ: Каждое нажатие кнопки увеличивает уровень. После достижения максимального уровня, значение будет обнулено.

ВАЖНАЯ ИНФОРМАЦИЯ: Уровень воды относится к расходу при максимальной скорости устройства, на промежуточных скоростях расход уменьшается пропорционально установленной скорости.

ВАЖНАЯ ИНФОРМАЦИЯ: Всего можно установить восемь уровней (включая «ПОДАЧА ОТКЛЮЧЕНА» (рис. 7)).

ВАЖНАЯ ИНФОРМАЦИЯ: Если расход воды правильный, он должен быть пропорционален степени загрязнения пола и скорости движения.

8. При нажатии на рычаги присутствия оператора (4), включается как двигатель щетки, так и двигатель всасывающего блока, и электромагнитный клапан начинает подавать моющий раствор на щетку (рис. 8).

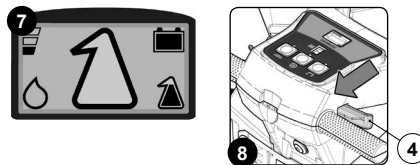

9. На первых метрах работы проверить, что количество раствора является достаточным для увлажнения пола, но не для выхода из разбрызгивателей.

ВНИМАНИЕ: Чтобы устранить неисправность в системе CDS, обратитесь в специализированный сервисный центр.

РЕГУЛИРОВКА СКОРОСТИ ПЕРЕДНЕГО ХОДА (версии ВТ)

Движение этой машины осуществляется за счёт вращения щётки, которая, работая при правильном распределении веса, способна тянуть машину вперёд. Для регулировки скорости переднего хода выполните следующие:

1. Установите скорость переднего хода, поворачивая ручку (1), расположенную в передней части устройства (рис. 1).
- ВАЖНАЯ ИНФОРМАЦИЯ:** поворот ручки (1) по часовой стрелке наклоняется щетку вперед, увеличивая сцепление щетки с полом и, таким образом, повышая скорость машины.
- ВАЖНАЯ ИНФОРМАЦИЯ:** поворот ручки (1) против часовой стрелки наклоняется щетку назад, уменьшая сцепление щетки с полом и, таким образом, понижая скорость машины.
2. Займите место водителя в задней части машины.
3. Установите кнопку управления общей системы машины (2) в положение «работа» (рис. 2).
- ВАЖНАЯ ИНФОРМАЦИЯ:** кода кнопка общей командной системы находится в рабочем состоянии, горит расположенный внутри нее светодиод.
4. Нажмите на рычаги присутствие оператора (3), которые расположены под ручкой управления (рис. 3).

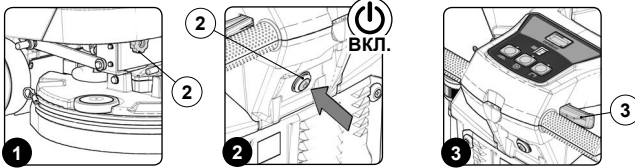

5. Убедитесь в том, выполненная регулировка соответствует требуемому, в противном случае повторите регулировку ручки (1).

РЕГУЛИРОВКА СКОРОСТИ ПЕРЕДНЕГО ХОДА (версии ВТ - BTS - ВТО)

Эта машина оснащена приводом с электронным управлением. Для регулировки потенциометра выполните следующие операции:

1. Убедитесь в том, что ручка (1) установлена на минимум, в противном случае поверните ручку против часовой стрелки (рис. 1).
2. Установите главный выключатель (2) в положение «I», повернув ключ на четверть оборота вправо (рис. 2).
3. Нажмите на рычаги присутствие оператора (3), которые расположены под ручкой управления (рис. 3).

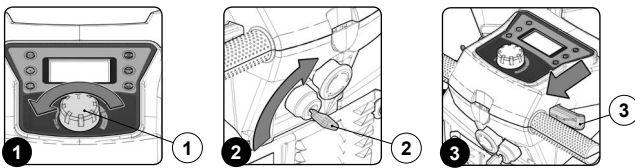

4. Установите требуемую скорость переднего хода, плавно поворачивая по часовой стрелке ручку (1) (рис. 4).

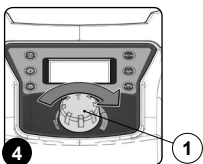

- ВАЖНАЯ ИНФОРМАЦИЯ:** Машина не начнет двигаться (ни вперед, ни назад), если ручка регулировки потенциометра (1) установлена на минимум.
- ВАЖНАЯ ИНФОРМАЦИЯ:** Поворот ручки потенциометра (1) по часовой стрелке увеличивает скорость переднего хода.
- ВАЖНАЯ ИНФОРМАЦИЯ:** Машина оборудована двумя скоростями переднего хода. При нажатии рычагов присутствия оператора после первого ЩЕЛЧКА включается скорость «МЕДЛЕННО», при продолжении нажатия на рычаги после второго ЩЕЛЧКА включается скорость «БЫСТРО».
- ВАЖНАЯ ИНФОРМАЦИЯ:** Регулировка одной из скоростей, медленной или быстрой, означать также автоматическую модификацию другой скорости.

ЗАДНИЙ ХОД (версии ВТ - BTS - ВТО)

Эта машина оснащена приводом с электронным управлением. Для включения заднего хода выполните следующие операции:

1. Убедитесь в том, что ручка (1) установлена на минимум, в противном случае поверните ручку против часовой стрелки (рис. 1).
2. Убедитесь в том, что корпус рамы поднят с пола, в противном случае используйте педаль (2), расположенную в задней части машины (рис. 2).
3. Убедитесь в том, что корпус скребка поднят с пола, в противном случае используйте рычаг (3), расположенный в задней части машины (рис. 3).



4. Установите главный выключатель в положение «I», повернув ключ (4) на четверть оборота вправо (рис. 4).
5. Нажмите кнопку «ВКЛЮЧЕНИЕ-ВЫКЛЮЧЕНИЕ ЗАДНЕГО ХОДА» (5), расположенную на панели управления (рис. 5).
6. Нажмите на рычаги наличия оператора (6), расположенные на руле (рис. 6), машина начинает движение задним ходом.

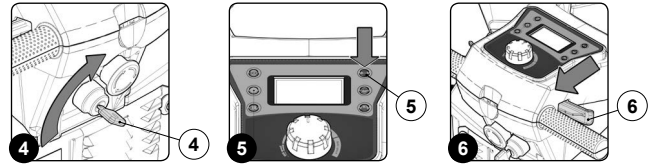

- ВАЖНАЯ ИНФОРМАЦИЯ:** Сразу после нажатия на кнопку (5), расположенную на панели управления (рис. 5), на дисплее управления появится страница «ЗАДНИЙ ХОД» (рис. 7).

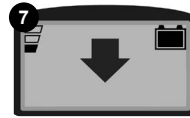

- ВАЖНАЯ ИНФОРМАЦИЯ:** Скорость заднего хода меньше, чем скорость переднего хода, поскольку это требование действующего законодательства по технике безопасности. При регулировке потенциометра при движении задним ходом, регулировка переднего хода будет изменяться автоматически.
- ВАЖНАЯ ИНФОРМАЦИЯ:** Движение задним ходом невозможно, если корпус скребка находится в контакте с полом. Для движения задним ходом поднимите корпус скребка пола с, используя соответствующий рычаг, расположенный в задней части машины.
- ВАЖНАЯ ИНФОРМАЦИЯ:** Для отключения заднего хода нажмите еще раз кнопку (5), расположенную на панели управления (рис. 5).
- ВАЖНАЯ ИНФОРМАЦИЯ:** Сразу после нажатия кнопки (5) включается акустическая сигнализация, предупреждающая о движении задним ходом.

АВАРИЙНЫЙ ВЫКЛЮЧАТЕЛЬ (версии ВТ - BTS - ВТО)

Это устройство оснащено аварийным выключателем, чтобы активировать его, просто нажмите на кнопку (1), расположенную в задней части машины.

- ВАЖНАЯ ИНФОРМАЦИЯ:** Эта команда размыкает цепь, которая идет от аккумулятора к электрической системе машины.
- ВАЖНАЯ ИНФОРМАЦИЯ:** Чтобы возобновить работу после устранения неисправности, поверните ключ в положение «0», установите в стандартное положение кнопку (1), поверните ключ в положение «I».
- ВАЖНАЯ ИНФОРМАЦИЯ:** Сразу после нажатия аварийного выключателя на дисплее управления появится символ (2), который продолжает мигать до тех пор, пока переключатель не будет установлен в стандартное положение.

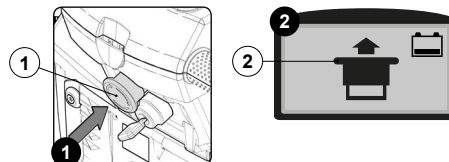

ФУНКЦИЯ ECO-MODE (версии ВТ - BTS - ВТО)

Это устройство оснащено функцией eco-mode, которая позволяет уменьшить потребляемую энергию. Чтобы включить или отключить функцию eco-mode, достаточно нажать кнопку (1), расположенную на панели управления (рис. 1).

При активной функции eco-mode изменяются относящиеся к программам работы символы, видимыми остаются только контуры, в качестве примера на фиг.2 показан символ стирки в экономичном режиме.

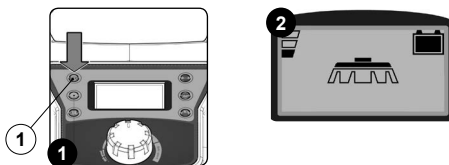

ЭКРАННАЯ СТРАНИЦА АВАРИЙНЫХ СИГНАЛОВ (модели ВТ - BTS - ВТО)

При обнаружении ошибки на дисплее управления появляется меню ошибки, которое будет визуализироваться до тех пор, пока неисправность не будет устранена.

При наличии ошибки выполните следующие операции:

1. Остановите устройство:
2. Выключите устройство, установите главный выключатель (1) в положение «0», повернув ключ на четверть оборота против часовой стрелки (рис. 1).
3. Обратитесь в ближайший сервисный центр, разъяснив неисправность устройства и сообщив его код (3) и сообщение о неисправности (4), появляющееся на дисплее (рис. 2).

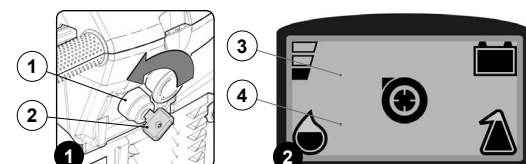

УСТРОЙСТВО ПЕРЕПОЛНЕНО (версии В)

Машина оснащена механическим устройством (поплавок), расположенным под крышкой бака отработанного раствора, который при заполнении бака отработанного раствора закрывает проход воздуха к двигателю всасывания, защищая его, при этом звук всасывающего раствора становится глуше. В этом случае выполните следующие действия:

1. Отключите подачу моющего раствора, нажав выключатель управления электромагнитным клапаном (1), расположенный на панели управления (рис. 1).
2. Отключите моторредуктор несущей рамы, нажав выключатель моторредуктора несущей рамы (2), расположенный на панели управления (рис. 2).
3. Используя педаль (3), расположенную на панели управления, поднимите корпус рамы с пола (рис. 3).

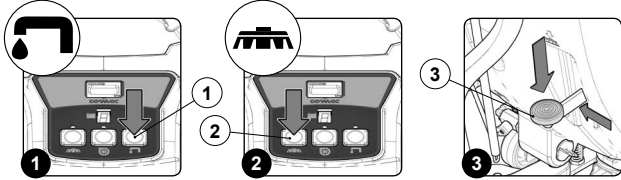

4. Отключите всасывающий двигатель, нажав выключатель моторредуктора несущей рамы (4), расположенный на панели управления (рис. 4).
5. Используя рычаг (5), расположенный в задней части машины, поднимите корпус скребка с пола (рис. 5).
6. Выключите машину, нажав главный выключатель (6), расположенные в задней части машины (рис. 3).

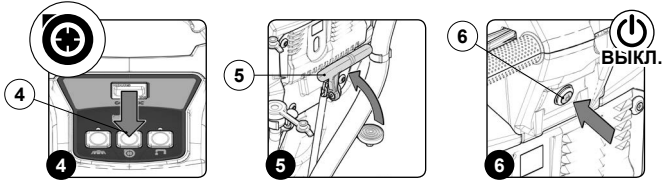

ВАЖНАЯ ИНФОРМАЦИЯ: Главный выключатель (6) в положении покоя, когда расположенный в нем светодиод выключен и символ зажигания не виден.

7. Отведите машину в место, предназначенное для слива грязной воды и опорожните бак отработанного раствора (см. параграф «ОПОРОЖНЕНИЕ БАКА СБОРА ОТРАБОТАННОГО РАСТВОРА» и «ОЧИСТКА ПОПЛАВКОВОГО ФИЛЬТРА БАКА СБОРА ОТРАБОТАННОГО РАСТВОРА»).

КОМПЛЕКТ ВКЛЮЧЕНИЯ ВСАСЫВАНИЯ (модели с системой SST)

По желанию заказчика машина может оснащаться системой ВКЛЮЧЕНИЯ ВСАСЫВАНИЯ, которая позволяет более аккуратно осуществлять всасывание моющего раствора из бака. Для его включения выполните следующие операции.

1. Включите машину, установите главный выключатель (1) в положение «I», повернув ключ (2) на четверть оборота вправо (рис. 1).
2. Убедитесь, что корпус несущей рамы поднят над полом в нерабочее положение, в противном случае поднимите его, нажав кнопку «УПРАВЛЕНИЕ НЕСУЩЕЙ РАМОЙ» (3), расположенную на панели управления (рис. 2).
3. Убедитесь, что корпус скребка поднят над полом в нерабочее положение, в противном случае поднимите его, повернув рычаг управления скребком (4) в направлении, указанном стрелкой, см. (рис. 3). Рычаг находится в задней части устройства.

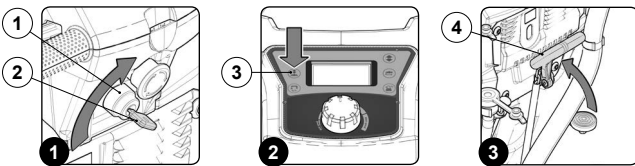

4. Снимите комплект запуска всасывания с боковой опоры (рис. 4).
5. Извлеките всасывающую трубу (5) из муфты (6) в корпусе скребка (рис. 5).
6. Соедините телескопическую трубу (7) комплекта всасывания со всасывающей трубой (5) (рис. 6).

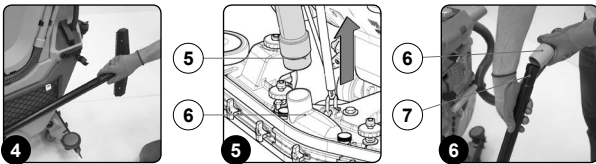

7. Включите комплект управления всасыванием, нажав кнопку (8) на панели управления (рис. 7).

ВАЖНАЯ ИНФОРМАЦИЯ: Сразу после нажатия кнопки (8) на рабочем дисплее появляется символ (9) (рис. 8).

ВНИМАНИЕ: Никогда не собирайте твердые вещества, такие как пыль; окурки; бумага; и т.д.

ВНИМАНИЕ: Никогда не собирайте газы, жидкости или взрывоопасную или легковоспламеняющуюся пыль, а также кислоты и растворители! К таким веществам относятся бензин, разбавители лакокрасочных материалов и машинное масло, которые, смешиваясь со всасываемым воздухом, могут образовывать пары или взрывчатые смеси, а также ацетон, неразбавленные кислоты и растворители, порошковый алюминий и магни. Эти вещества также могут вызвать коррозию материалов, использованных для изготовления машины.

ПРЕДУПРЕЖДЕНИЕ: Если машина используется в опасных зонах (напр., на заправочных станциях), необходимо соблюдать соответствующие требования безопасности. Запрещено использование машины в помещениях с потенциально взрывоопасной атмосферой.

12. После завершения работы отключите комплект управления всасыванием, нажав кнопку (8) на панели управления (рис. 7).
13. Отсоедините телескопическую трубу (7) от всасывающей трубы (5) (рис. 6).
14. Извлеките всасывающую трубу (5) из муфты (6) в корпусе скребка (рис. 9).
15. Снова установите комплект запуска всасывания на боковую опору (рис. 4).



РЕГУЛЯТОР ПЕРЕПОЛНЕНИЯ

Машина оснащена механическим устройством (поплавок), расположенным под крышкой бака отработанного раствора, который при заполнении бака отработанного раствора закрывает проход воздуха к двигателю всасывания, защищая его, при этом звук всасывающего раствора становится глуше.

Перед тем, как запустить модель без системы РМ, необходимо выполнить следующие операции:

1. Используя педаль (1), расположенную на панели управления, поднимите корпус рамы с пола (рис. 1).
2. Используя рычаг (2), расположенный в задней части машины, поднимите корпус скребка с пола (рис. 2).

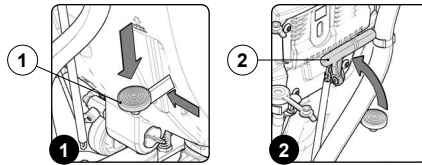

3. Отведите машину в место, предназначенное для слива грязной воды и опорожните бак отработанного раствора (см. параграф «ОПОРОЖНЕНИЕ БАКА СБОРА ОТРАБОТАННОГО РАСТВОРА» и «ОЧИСТКА ПОПЛАВКОВОГО ФИЛЬТРА БАКА СБОРА ОТРАБОТАННОГО РАСТВОРА»).

Перед тем, как запустить модель с системой РМ, необходимо выполнить следующие операции:

1. Включите машину, установите главный выключатель (1) в положение «I», повернув ключ (2) на четверть оборота вправо (рис. 1).
2. Поднимите корпус рамы, нажав кнопку «УПРАВЛЕНИЕ НЕСУЩЕЙ РАМОЙ» (3), расположенную на панели управления (рис. 2).
3. Поднимите корпус скребка, повернув рычаг управления скребком (4) в указанном стрелкой, расположенной в (рис. 3) задней части машины, направлении.

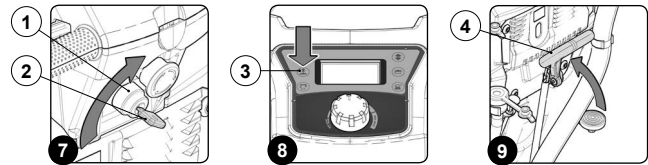

4. Отведите машину в место, предназначенное для слива грязной воды и опорожните бак отработанного раствора (см. параграф «ОПОРОЖНЕНИЕ БАКА СБОРА ОТРАБОТАННОГО РАСТВОРА» и «ОЧИСТКА ПОПЛАВКОВОГО ФИЛЬТРА БАКА СБОРА ОТРАБОТАННОГО РАСТВОРА»).

ПО ОКОНЧАНИИ РАБОТЫ

В конце работы и перед началом выполнения любых работ по техобслуживанию следует выполнить следующие операции:

1. Используя педаль (1), расположенную сзади устройства, поднимите корпус несущей рамы с пола (рис. 1) (модели без системы РМ).
2. Поднимите корпус рамы с пола, нажав кнопку «УПРАВЛЕНИЕ НЕСУЩЕЙ РАМОЙ» (2), расположенную на панели управления (рис. 2) (модели с системой РМ).
3. Используя рычаг (3), расположенный в задней части машины, поднимите корпус скребка с пола (рис. 3).

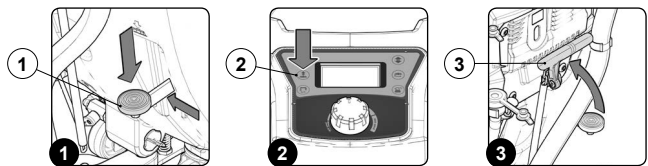

4. Отведите машину в место, предназначенное для слива грязной воды.
5. Для версий В выключите машину, нажав главный выключатель (4), расположенные в задней части машины (рис. 4).

ВАЖНАЯ ИНФОРМАЦИЯ: Главный выключатель (4) в положении покоя, когда расположенный в нем светодиод выключен и символ зажигания не виден.

6. Модели VT и PM: выключите устройство, установив главный выключатель (5) в положение «0», повернув ключ (6) на четверть оборота влево (рис. 5). Извлеките ключ из панели управления.

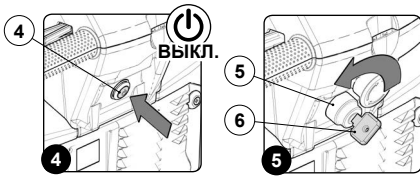

7. Выполните все процедуры, перечисленные в разделе «РАБОТЫ ПО РЕКОМЕНДУЕМОМУ ТЕХОБСЛУЖИВАНИЮ» и указанные в столбце «В КОНЦЕ РАБОТЫ».
8. Отведите машину в место, предназначенное для ее парковки.

ВАЖНАЯ ИНФОРМАЦИЯ: Припаркуйте машину в закрытом месте на ровной гладкой поверхности. В непосредственной близости от нее не должно быть предметов, которые могут стать причиной повреждения или могут быть повреждены при контакте с машиной.

9. Выполните операции по приведению устройства в безопасное состояние (см. раздел «ПРИВЕДЕНИЕ УСТРОЙСТВА В БЕЗОПАСНОЕ СОСТОЯНИЕ»).

ВАЖНАЯ ИНФОРМАЦИЯ: если период неиспользования машины превышает полный рабочий день, удалите из корпуса рамы щетку, см. разделы «ОЧИСТКА ЩЕТКИ», об основе скребка и корпуса см. разделы «ОЧИСТКА КОРПУСА СКРЕБКА».

ТЕХОБСЛУЖИВАНИЕ

РАБОТЫ ПО РЕКОМЕНДОВАННОМУ ТЕХОБСЛУЖИВАНИЮ

Виды техобслуживания	По окончании работы	Ежедневное	Еженедельное	Выход из эксплуатации на продолжительное время	Транспортировка
ОПОРОЖНЕНИЕ БАКА СБОРА ОТРАБОТАННОГО РАСТВОРА	X	X		X	X
ОПОРОЖНЕНИЕ МУСОРНОГО БАКА (модели 50BTS)	X	X		X	X
ОПОРОЖНЕНИЕ МУСОРНОГО БАКА (модели 65BTS)	X	X		X	X
ОЧИСТКА КОРПУСА СКРЕБКА	X	X		X	
ОЧИСТКА ПОПЛАВКОВОГО ФИЛЬТРА БАКА СБОРА ОТРАБОТАННОГО РАСТВОРА	X	X		X	
ОЧИСТКА ЩЕТКИ (однощеточные модели В)		X		X	
ОЧИСТКА ЩЕТКИ (однощеточные модели VT)		X		X	
ОЧИСТКА ЩЕТКИ (однощеточные модели В с системой РМ)		X		X	
ОЧИСТКА ЩЕТКИ (двухщеточные модели VT)		X		X	
ОЧИСТКА ЩЕТКИ (двухщеточные модели VT с системой РМ)		X		X	
ОЧИСТКА ЩЕТКИ (двухщеточные модели 50BTS)		X		X	
ОЧИСТКА ЩЕТКИ (двухщеточные модели 65BTS)		X		X	
ОЧИСТКА МУСОРНОГО БАКА (двухщеточные модели 50BTS)		X		X	
ОЧИСТКА МУСОРНОГО БАКА (двухщеточные модели 65BTS)		X		X	
ОЧИСТКА ТРУБЫ ВСАСЫВАНИЯ		X		X	
ОПОРОЖНЕНИЕ БАКА РАСТВОРА		X		X	X
ОЧИСТКА ФИЛЬТРА ГИДРАВЛИЧЕСКОЙ СИСТЕМЫ			X	X	
ОЧИСТКА ГИДРАВЛИЧЕСКОЙ СИСТЕМЫ (версия В)			X	X	X
ОЧИСТКА ГИДРАВЛИЧЕСКОЙ СИСТЕМЫ (версии VT - BTS - ВТО)			X	X	X
ОЧИСТКА ГИДРАВЛИЧЕСКОЙ СИСТЕМЫ (модели VT - BTS - ВТО с системой РМ)			X	X	X
ОЧИСТКА ГИДРАВЛИЧЕСКОЙ СИСТЕМЫ (модели VT - BTS - ВТО с системой CDS)			X	X	X
ОЧИСТКА ГИДРАВЛИЧЕСКОЙ СИСТЕМЫ (модели VT - BTS - ВТО с системой РМ и CDS)			X	X	X
МОЙКА БАКА ДЛЯ ГРЯЗНОЙ ВОДЫ			X	X	
ОЧИСТКА БАКА МОЮЩЕГО РАСТВОРА			X	X	
ОЧИСТКА БАЧКА МОЮЩЕГО СРЕДСТВА (модели с системой CDS)				X	X

ОПОРОЖНЕНИЕ БАКА ОТРАБОТАННОГО РАСТВОРА

Для опорожнения бака отработанного раствора выполните следующие операции:

1. Установите машину в месте, оборудованном для выполнения техобслуживания.
2. Выполните операции по приведению устройства в безопасное состояние (см. раздел «ПРИВЕДЕНИЕ УСТРОЙСТВА В БЕЗОПАСНОЕ СОСТОЯНИЕ»).

ОСТОРОЖНО: Рекомендуется всегда использовать защитные перчатки, чтобы избежать повреждения кожи на руках.

3. Освободите от зажимов сливную трубу бака отработанного раствора, расположенную сзади устройства (рис. 1).
4. Согните конец сливной трубы, чтобы предотвратить выход содержимого (рис. 2), положите трубу на сливную поверхность, открутите пробку и медленно опустите трубу.

ВАЖНАЯ ИНФОРМАЦИЯ: Место, предназначенное для выполнения этой операции, должно соответствовать местным нормам по охране окружающей среды.

5. Возьмитесь за ручку (1) в задней части крышки и удалите крышку бака отработанного раствора (рис. 3).



6. При пустом баке отработанного раствора, поверните опору крышки бака отработанного раствора (2), дополнительная опора расположена в левой боковой части машины (рис. 4).
7. Вставьте фиксатор (3), имеющийся в крышке бака отработанного раствора в слот (4), имеющийся в опоре крышки бака отработанного раствора (рис. 5).

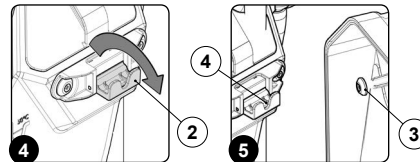

8. Промойте внутри струей проточной воды, при необходимости используйте щетку для удаления оставшейся грязи.
9. Для повторного монтажа повторите операции в обратном порядке.

ОПОРОЖНЕНИЕ МУСОРНОГО БАКА (двухщеточные модели 50BTS)

Для опорожнения мусорного бака выполните следующие действия:

1. Установите машину в месте, оборудованном для выполнения техобслуживания.

ВАЖНАЯ ИНФОРМАЦИЯ: Место, предназначенное для выполнения этой операции, должно соответствовать местным нормам по охране окружающей среды.

2. Выполните операции по приведению устройства в безопасное состояние (см. раздел «ПРИВЕДЕНИЕ УСТРОЙСТВА В БЕЗОПАСНОЕ СОСТОЯНИЕ»).
3. Поднимите с пола корпус несущей рамы, нажав на педаль управления несущей рамой (1), расположенной в задней части машины (рис. 1).

ОСТОРОЖНО: При выполнении этих операций необходимо использовать перчатки для защиты от порезов при контакте с острыми краями или наконечниками предметов.

4. Встаньте с правой стороны машины:
5. Ослабьте фиксирующую ручку (2) (рис. 2).
6. Снимите опору правого бокового брызговика (3), не забудьте сместить лезвие перед удалением поддержки брызговика (рис. 3).

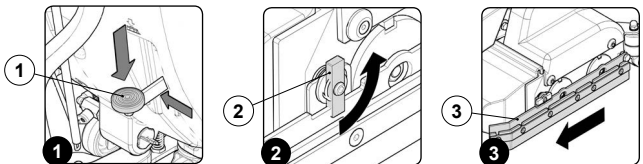

7. Извлеките мусорный бак (4) из корпуса рамы (рис. 4).

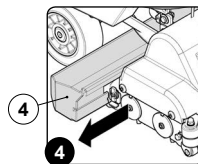

8. Оporожните мусорный бак (вниз), при необходимости используйте щетку для удаления оставшейся грязи.
9. Для повторного монтажа повторите операции в обратном порядке.

ОПОРОЖНЕНИЕ МУСОРНОГО БАКА (двухщеточные модели 65 BTS)

Для опорожнения мусорного бака выполните следующие действия:

1. Установите машину в месте, оборудованном для выполнения техобслуживания.
2. Выполните операции по приведению устройства в безопасное состояние (см. раздел «ПРИВЕДЕНИЕ УСТРОЙСТВА В БЕЗОПАСНОЕ СОСТОЯНИЕ»).

ОСТОРОЖНО: При выполнении этих операций необходимо использовать перчатки для защиты от порезов при контакте с острыми краями или наконечниками предметов.

3. Встаньте с правой стороны устройства:
4. Удалите опору левого бокового брызговика (1) (рис. 1).
5. Извлеките мусорный бак (2) из корпуса рамы (рис. 2).

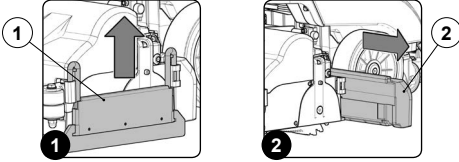

ВАЖНАЯ ИНФОРМАЦИЯ: Для выполнения этой операции используйте литую рукоятку, расположенную в нижней части мусорного бака.

6. Ополосните мусорный бак, при необходимости используйте щетку для удаления оставшейся грязи.

ВАЖНАЯ ИНФОРМАЦИЯ: Место, предназначенное для выполнения этой операции, должно соответствовать местным нормам по охране окружающей среды.

7. Для повторного монтажа повторите операции в обратном порядке.

ОЧИСТКА КОРПУСА СКРЕБКА

Тщательная очистка всей группы всасывания гарантирует оптимальное высыхание и очистку пола, а также более длительный срок службы двигателя всасывающего блока. Для очистки корпуса скребка выполните следующие операции:

1. Установите машину в месте, оборудованном для выполнения техобслуживания.
2. Выполните операции по приведению устройства в безопасное состояние (см. раздел «ПРИВЕДЕНИЕ УСТРОЙСТВА В БЕЗОПАСНОЕ СОСТОЯНИЕ»).

ВАЖНАЯ ИНФОРМАЦИЯ: При выполнении этих операций необходимо использовать перчатки для защиты от порезов при контакте с острыми краями или наконечниками предметов.

3. Выньте всасывающую трубу (1) из всасывающего патрубков (2) в корпусе скребка (рис. 1).
4. Отвинтите ручки (3) в корпусе скребка, подготовленном к монтажу (рис. 2).
5. Снимите корпус скребка с прорезей в насадке скребка (рис. 3).

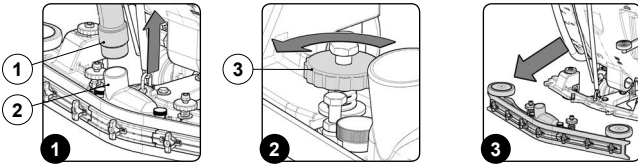

6. Тщательно промойте струей воды, а затем протрите влажной тканью всасывающую камеру (4) корпуса скребка (рис. 4).

ВАЖНАЯ ИНФОРМАЦИЯ: Место, предназначенное для выполнения этой операции, должно соответствовать местным нормам по охране окружающей среды.

7. Тщательно промойте струей воды, а затем протрите влажной тканью переднее резиновое лезвие (5) корпуса скребка (рис. 5).
8. Тщательно промойте струей воды, а затем протрите влажной тканью заднее резиновое лезвие (6) корпуса скребка (рис. 6).

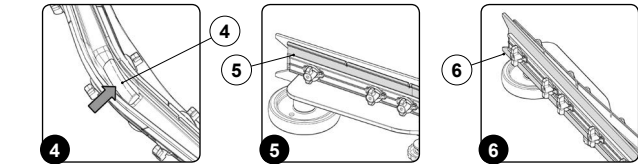

9. Открутите ручки (7), крепящие всасывающий патрубок (3) на корпусе скребка (рис. 7).
10. Снимите всасывающий патрубок (3) с корпуса скребка (рис. 7).
11. Тщательно промойте струей воды, а затем протрите влажной тканью всасывающий патрубок (3).
12. Очистите также опорную поверхность корпуса скребка (рис. 8).
13. Установите всасывающий патрубок (3) на корпусе скребка и закрепите его с помощью ручек (8).
14. Для монтажа держателя скребка см. раздел «МОНТАЖ КОРПУСА СКРЕБКА».

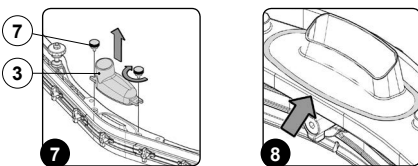

Для очистки корпуса скребка выполните следующие действия:

1. Установите машину в месте, оборудованном для выполнения техобслуживания.
2. Поднимите корпус рамы, нажав кнопку «УПРАВЛЕНИЕ НЕСУЩЕЙ РАМОЙ» (1), расположенную на панели управления (рис. 1).
3. Поднимите корпус скребка, повернув рычаг управления скребком (2) в направлении, указанном стрелкой, см. (рис. 2). Рычаг находится в задней части устройства.

ОСТОРОЖНО: При выполнении этих операций необходимо использовать перчатки для защиты от порезов при контакте с острыми краями или наконечниками предметов.

4. Выньте всасывающую трубку (3) из всасывающего патрубков (4) в корпусе скребка (рис. 3).

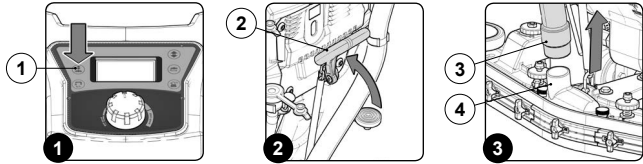

5. Полностью отвинтите ручки (5) в корпусе скребка подготовленного к монтажу (рис. 4).
6. Снимите корпус скребка с прорезей в насадке скребка (рис. 5).
7. Уберите из отсека для хранения предметов пистолет-распылитель (рис. 6).

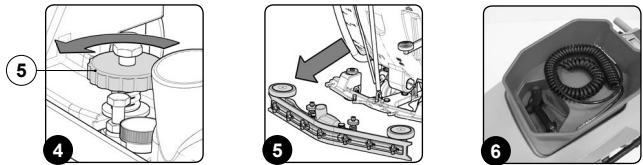

8. Соедините штыревую часть быстроразъемной муфты (6) на конце гибкой спиралевидной трубки (7) с гнездовой частью быстроразъемной муфты (8) на передней части устройства (рис. 7).
9. Соедините штыревую часть быстроразъемной муфты (9) в пистолете-распылителе (10) с гнездовой частью (11) на конце гибкой спиралевидной трубки (7) (рис. 8).
10. Включите пистолет-распылитель, нажав кнопку (12), расположенную на рулевой колонке (рис. 9).

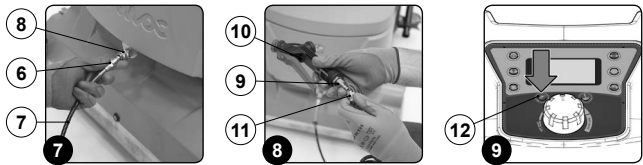

ОСТОРОЖНО: При использовании дополнительного комплекта для очистки баков мы рекомендуем всегда надевать очки для защиты глаз.

ВАЖНАЯ ИНФОРМАЦИЯ: Перед включением дополнительного комплекта очистки бака проверьте, используя индикатор уровня (13), количество раствора в баке моющего раствора (рис. 10).

11. Включите струйную подачу раствора, нажав на рычаг (14) пистолета-распылителя (рис. 11).

ВАЖНАЯ ИНФОРМАЦИЯ: Чтобы отрегулировать струю моющего раствора, выходящую из пистолета-распылителя, поверните кнопку на пистолете (15) (рис. 12).



12. Тщательно промойте струей воды, а затем протрите влажной тканью всасывающую камеру корпуса скребка.

ВАЖНАЯ ИНФОРМАЦИЯ: Место, предназначенное для выполнения этой операции, должно соответствовать местным нормам по охране окружающей среды.

13. Сначала тщательно промойте струей моющего раствора, а затем протрите влажной тканью всасывающую камеру (16) корпуса скребка (рис. 13).
14. Сначала тщательно промойте струей моющего раствора, а затем протрите влажной тканью переднее лезвие (17) корпуса скребка (рис. 14).
15. Сначала тщательно промойте струей моющего раствора, а затем протрите влажной тканью заднее лезвие (18) корпуса скребка (рис. 15).

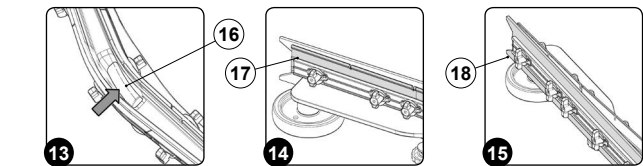

16. Открутите ручки (19), крепящие всасывающий патрубок (20) на корпусе скребка (рис. 16).
17. Снимите всасывающий патрубок (20) с корпуса скребка (рис. 16).
18. Тщательно промойте струей моющего раствора, а затем протрите влажной тканью всасывающий патрубок (20).
19. Очистите также опорную поверхность корпуса скребка (рис. 17).
20. Установите всасывающий патрубок (20) на корпусе скребка и закрепите его с помощью ручек (19).

21. Для монтажа держателя скребка см. раздел «МОНТАЖ КОРПУСА СКРЕБКА».

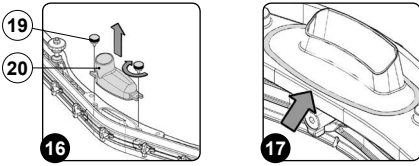

ОЧИСТКА ПОПЛАВКОВОГО ФИЛЬТРА БАКА СБОРА ОТРАБОТАННОГО РАСТВОРА

Тщательная очистка фильтра-поплавок бака отработанного раствора гарантирует лучшую очистку пола и более длительный срок службы двигателя всасывания. Для очистки фильтра-поплавок бака отработанного раствора выполните следующие операции:

1. Установите машину в месте, оборудованном для выполнения техобслуживания.
2. Выполните операции по приведению устройства в безопасное состояние (см. раздел «ПРИВЕДЕНИЕ УСТРОЙСТВА В БЕЗОПАСНОЕ СОСТОЯНИЕ»).

ОСТОРОЖНО: Рекомендуется всегда использовать защитные перчатки, чтобы избежать повреждения кожи на руках.

3. Возьмитесь за ручку (1) в задней части крышки и удалите крышку бака отработанного раствора (рис. 1).
4. Поверните опору крышки бака отработанного раствора (2), дополнительная опора расположена в левой боковой части машины (рис. 2).
5. Вставьте фиксатор (3), имеющийся в крышке бака отработанного раствора в слот (4), имеющийся в опоре крышки бака отработанного раствора (рис. 3).

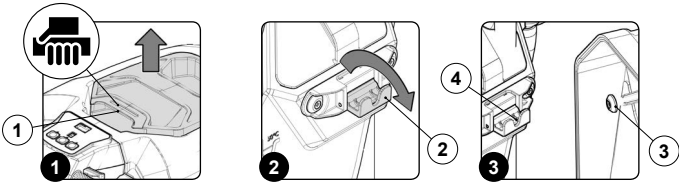

6. Удалите крышку поплавка (5), повернув его в направлении, указанном стрелкой (рис. 4).
7. Удалите фильтр всасывания (6) очистите его (рис. 5).

ВАЖНАЯ ИНФОРМАЦИЯ: Перед очисткой фильтра рекомендуется продуть его струей сжатого воздуха для удаления примесей, поместите фильтр по меньшей мере в 20 см от струи сжатого воздуха.

ВНИМАНИЕ: Чтобы не повредить фильтр не используйте для его очистки сильно коррозионные продукты.

8. Удалите верхнюю часть корпуса поплавка (7), повернув его в направлении, указанном стрелкой (рис. 6).

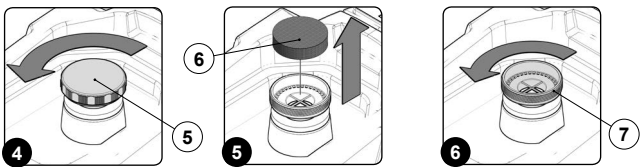

ВАЖНАЯ ИНФОРМАЦИЯ: во время удаления верхней части корпуса поплавка абсолютно избегайте также удаление нижней части корпуса поплавка (8) (рис. 7).

9. Удалите поплавок (9) (рис. 7). Промойте внутри струей проточной воды, при необходимости используйте щетку для удаления накопившейся в нижней части поплавка слизи.

ВАЖНАЯ ИНФОРМАЦИЯ: Если полиуретановое кольцо, имеющееся на корпусе поплавка (рис. 7) слишком изношено или повреждено, то обратитесь в ближайший сервисный центр.

10. Для повторного монтажа повторите операции в обратном порядке.

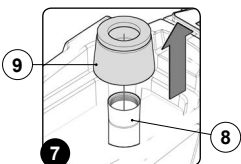

Для очистки пистолетом-распылителем бака сбора отработанного раствора с поплавковым фильтром выполните следующие действия (только для моделей с SST):

1. Установите машину в месте, оборудованном для выполнения техобслуживания.
2. Поднимите корпус рамы, нажав кнопку «УПРАВЛЕНИЕ НЕСУЩЕЙ РАМОЙ» (1), расположенную на панели управления (рис. 1).
3. Поднимите корпус скребка, повернув рычаг управления скребком (2) в направлении, указанном стрелкой, см. (рис. 2). Рычаг находится в задней части устройства.
4. Освободите от зажимов сливную трубу бака отработанного раствора (3), расположенную в задней части устройства (рис. 3).

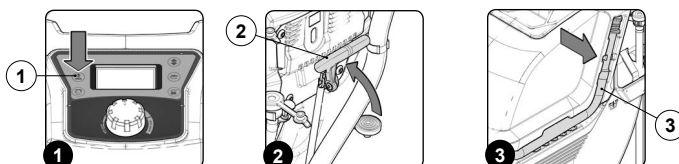

5. Согните конец сливной трубы, чтобы предотвратить выход содержимого (рис. 4), положите трубу на сливную поверхность, открутите пробку и медленно опустите трубу.

ВАЖНАЯ ИНФОРМАЦИЯ: Место, предназначенное для выполнения этой операции, должно соответствовать местным нормам по охране окружающей среды.

6. Возьмитесь за ручку (4) в задней части крышки и удалите крышку бака отработанного раствора (рис. 5).
7. Поверните опору крышки бака отработанного раствора (5), дополнительная опора расположена в левой боковой части машины (рис. 6).

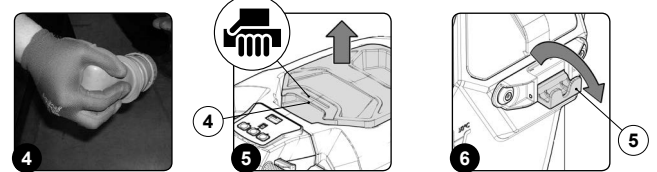

8. Вставьте фиксатор (6), имеющийся в крышке бака отработанного раствора в слот (7), имеющийся в опоре крышки бака отработанного раствора (рис. 7).
9. Уберите из отсека для хранения предметов пистолет-распылитель (рис. 8).
10. Соедините штыревую часть быстроразъемной муфты (8) на конце гибкой спиралевидной трубки (9) с гнездовой частью быстроразъемной муфты (10) на передней части устройства (рис. 9).

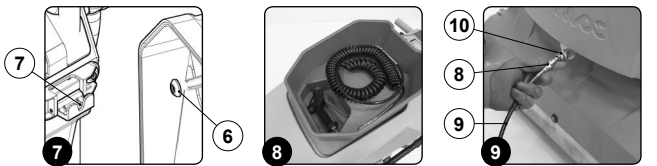

11. Соедините штыревую часть быстроразъемной муфты (11) в пистолете-распылителе (12) с гнездовой частью (13) на конце гибкой спиралевидной трубки (9) (рис. 10).
12. Включите пистолет-распылитель, нажав кнопку (14), расположенную на рулевой колонке (рис. 11).

ОСТОРОЖНО: При использовании дополнительного комплекта для очистки баков мы рекомендуем всегда надевать очки для защиты глаз.

ВАЖНАЯ ИНФОРМАЦИЯ: Перед включением дополнительного комплекта очистки бака проверьте, используя индикатор уровня (15), количество раствора в баке моющего раствора (рис. 12).

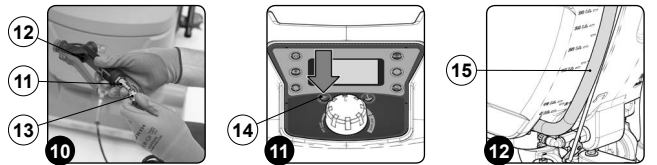

13. Включите струйную подачу раствора, нажав на рычаг (16) пистолета-распылителя (рис. 13).

ВАЖНАЯ ИНФОРМАЦИЯ: Чтобы отрегулировать струю моющего раствора, выходящую из пистолета-распылителя, поверните кнопку (17) (рис. 14).

14. Удалите крышку поплавка (18), повернув его в направлении, указанном стрелкой (рис. 15).



15. Удалите фильтр всасывания (19) очистите его (рис. 16).

ВАЖНАЯ ИНФОРМАЦИЯ: Перед очисткой фильтра рекомендуется продуть его струей сжатого воздуха для удаления примесей, поместите фильтр по меньшей мере в 20 см от струи сжатого воздуха.

ВНИМАНИЕ: Чтобы не повредить фильтр не используйте для его очистки сильно коррозионные продукты.

16. Удалите верхнюю часть корпуса поплавка (20), повернув его в направлении, указанном стрелкой (рис. 17).

ВАЖНАЯ ИНФОРМАЦИЯ: во время удаления верхней части корпуса поплавка абсолютно избегайте также удаление нижней части корпуса поплавка (21) (рис. 18).

17. Удалите поплавок (22) (рис. 18). Промойте внутренние компоненты струей моющего раствора, при необходимости используйте щетку для удаления слизи, скопившейся в нижней части поплавка.

ВАЖНАЯ ИНФОРМАЦИЯ: Если полиуретановое кольцо на корпусе поплавка (рис. 18) слишком изношено или повреждено, обратитесь в ближайший сервисный центр.

18. Для повторного монтажа повторите операции в обратном порядке.



ОЧИСТКА ЩЕТКИ (однощеточная модель В)

Тщательная очистка щетки гарантирует оптимальную очистку пола и более длительный срок службы моторредуктора несущей рамы. Для очистки щетки выполните следующие действия:

1. Установите машину в месте, оборудованном для выполнения техобслуживания.
2. Поднимите с пола корпус несущей рамы, нажав на педаль управления несущей рамой (1), расположенный в задней части машины (рис. 1).

ВАЖНАЯ ИНФОРМАЦИЯ: Не поднимайте полностью корпус рамы.

3. Отключите всасывающий двигатель, нажав выключатель моторредуктора несущей рамы (2), расположенный на панели управления (рис. 2).
4. Нажмите три раза подряд (в течение одной минуты) рычаги присутствия оператора (3) (рис. 3).

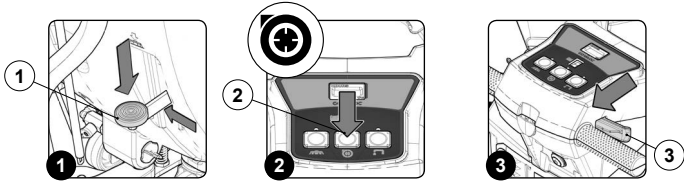

5. Промойте под струей воды щетку и удалите всю оставшуюся на щетине щетки грязь. Проверьте износ щетины и, в случае чрезмерного износа, замените щетку (щетина должна выступать не менее, чем на 10 мм). Прочтите параграф «МОНТАЖ ЩЕТКИ (двухщеточные модели В-ВТ)» для получения информации о замене щетки.

ВАЖНАЯ ИНФОРМАЦИЯ: Место, предназначенное для выполнения этой операции, должно соответствовать местным нормам по охране окружающей среды.

6. Снова установите брызговики, см. раздел «МОНТАЖ БРЫЗГОВИКОВ НЕСУЩЕЙ РАМЫ (модели ANTEA В - ВТ)».

ОЧИСТКА ЩЕТКИ (однощеточная модель ВТ)

Тщательная очистка щетки гарантирует оптимальную очистку пола и более длительный срок службы моторредуктора несущей рамы. Для очистки щетки выполните следующие действия:

1. Установите машину в месте, оборудованном для выполнения техобслуживания.
2. Поднимите с пола корпус несущей рамы, нажав на педаль управления несущей рамой (1), расположенный в задней части машины (рис. 1).

ВАЖНАЯ ИНФОРМАЦИЯ: Не поднимайте полностью корпус рамы.

3. Нажмите кнопку «ОТСОЕДИНЕНИЕ ЩЕТКИ» (2), расположенную на панели управления (рис. 2).

ВАЖНАЯ ИНФОРМАЦИЯ: Сразу после нажатия на кнопку «ОТСОЕДИНЕНИЕ ЩЕТКИ» (2), которая расположена на панели управления (рис. 2), на дисплее управления появится сообщение «ПОДТВЕРДИТЬ ОТСОЕДИНЕНИЕ?» (рис. 3).

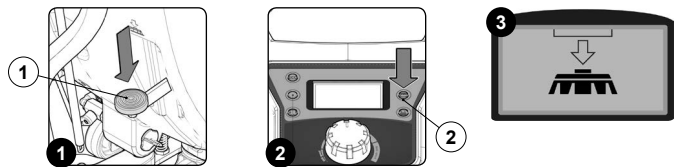

4. Еще раз нажмите кнопку «ОТСОЕДИНЕНИЕ ЩЕТКИ» (2) для подтверждения операции. Промойте под струей воды щетку и удалите всю оставшуюся на щетине щетки грязь. Проверьте износ щетины и, в случае чрезмерного износа, замените щетку (щетина должна выступать не менее, чем на 10 мм). Прочтите параграф «МОНТАЖ ЩЕТКИ (двухщеточные модели В-ВТ)» для получения информации о замене щетки.

6. Снова установите брызговики, см. раздел «МОНТАЖ БРЫЗГОВИКОВ НЕСУЩЕЙ РАМЫ (модели ANTEA В - ВТ)».

ОСТОРОЖНО: При выполнении этих операций необходимо использовать перчатки для защиты от порезов при контакте с острыми краями или наконечниками предметов.

ВАЖНАЯ ИНФОРМАЦИЯ: Место, предназначенное для выполнения этой операции, должно соответствовать местным нормам по охране окружающей среды.

ОЧИСТКА ЩЕТКИ (однощеточная модель В с системой РМ)

Тщательная очистка щетки гарантирует оптимальную очистку пола и более длительный срок службы моторредуктора несущей рамы. Для очистки щетки выполните следующие действия:

1. Установите машину в месте, оборудованном для выполнения техобслуживания.
2. Поднимите корпус рамы, нажав кнопку «УПРАВЛЕНИЕ НЕСУЩЕЙ РАМОЙ» (1), расположенную на панели управления (рис. 1).
3. Нажмите кнопку «ОТСОЕДИНЕНИЕ ЩЕТКИ» (2), расположенную на панели управления (рис. 2).

ВАЖНАЯ ИНФОРМАЦИЯ: Сразу после нажатия на кнопку «ОТСОЕДИНЕНИЕ ЩЕТКИ» (2), которая расположена на панели управления (рис. 2), на дисплее управления появится сообщение «ПОДТВЕРДИТЬ ОТСОЕДИНЕНИЕ?» (рис. 3).

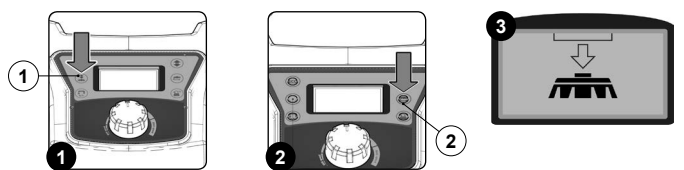

4. Еще раз нажмите кнопку «ОТСОЕДИНЕНИЕ ЩЕТКИ» (2) для подтверждения операции.
5. Промойте под струей воды щетку и удалите всю оставшуюся на щетине щетки грязь. Проверьте износ щетины и, в случае чрезмерного износа, замените щетку (щетина должна выступать не менее, чем на 10 мм). Прочтите параграф «МОНТАЖ ЩЕТКИ (однощеточные модели ВТ)» для получения информации о замене щетки.

ОСТОРОЖНО: При выполнении этих операций необходимо использовать перчатки для защиты от порезов при контакте с острыми краями или наконечниками предметов.

ВАЖНАЯ ИНФОРМАЦИЯ: Место, предназначенное для выполнения этой операции, должно соответствовать местным нормам по охране окружающей среды.

ОЧИСТКА ЩЕТКИ (двухщеточные модели ВТ)

Тщательная очистка щетки гарантирует оптимальную очистку пола и более длительный срок службы моторредуктора несущей рамы. Для очистки щетки выполните следующие действия:

1. Установите машину в месте, оборудованном для выполнения техобслуживания.
2. Выполните операции по приведению устройства в безопасное состояние (см. раздел «ПРИВЕДЕНИЕ УСТРОЙСТВА В БЕЗОПАСНОЕ СОСТОЯНИЕ»).
3. Опустите на пол корпус несущей рамы, используя педаль управления несущей рамой (1), расположенную в задней части машины (рис. 1).
4. Перейдите к передней части машины.
5. Снимите кожух брызговики (2) (рис. 2) и аккуратно положите на землю.
6. Перейдите к задней части машины.
7. Поднимите с пола корпус несущей рамы, используя педаль управления несущей рамой (1), расположенную в задней части машины (рис. 3).

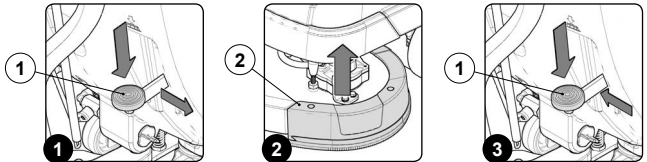

ОСТОРОЖНО: При выполнении этих операций необходимо использовать перчатки для защиты от порезов при контакте с острыми краями или наконечниками предметов.

8. Перейдите к передней части машины.
9. Нажмите защелку пластины щетки (3) и одновременно поверните щетку (4) в направлении, показанном на рисунке (рис. 4).

ВАЖНАЯ ИНФОРМАЦИЯ: На рисунке рис. 4 показано направление вращения левой щетки.

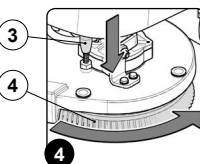

10. Когда вращение щетки будет заблокировано, рывком поверните кнопку, имеющуюся на щетке, таким образом, чтобы отсоединить кнопку от соединительной пружины, расположенной в держателе щетки.

11. Повторите описанные выше операции также для правой щетки.
12. Промойте под струей воды щетку и удалите всю оставшуюся на щетине щетки грязь. Проверьте износ щетины и, в случае чрезмерного износа, замените щетку (щетина должна выступать не менее, чем на 10 мм). Прочтите параграф «МОНТАЖ ЩЕТКИ (двухщеточные модели ВТ)» для получения информации о замене щетки.

ВАЖНАЯ ИНФОРМАЦИЯ: Место, предназначенное для выполнения этой операции, должно соответствовать местным нормам по охране окружающей среды.

ОЧИСТКА ЩЕТКИ (двухщеточные модели ВТ с системой РМ)

Тщательная очистка щетки гарантирует оптимальную очистку пола и более длительный срок службы моторредуктора несущей рамы. Для очистки щетки выполните следующие действия:

1. Установите машину в месте, оборудованном для выполнения техобслуживания.
2. Убедитесь в том, что электронный тормоз включен, поверните против часовой стрелки рычаг (1), расположенный в правой задней части машины (рис. 1).
3. Включите машину, установите главный выключатель (2) в положение «I», повернув ключ (3) на четверть оборота вправо (рис. 2).
4. Опустите корпус рамы, используя кнопку «УПРАВЛЕНИЕ НЕСУЩЕЙ РАМОЙ» (4), расположенную на панели управления (рис. 3).

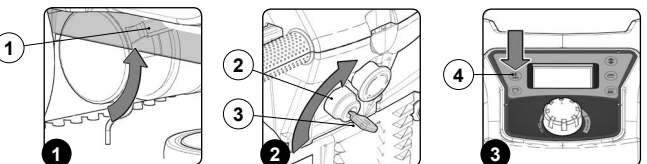

5. Как только несущая рама будет в контакте с полом выключите машину, установив главный выключатель (2) в положение «0», повернув ключ (3) на четверть оборота влево (рис. 4).

6. Перейдите к передней части машины.
7. Снимите кожух брызговики (5) (рис. 5) и аккуратно положите на землю.
8. Перейдите к задней части машины.
9. Вставьте ключ (3) в главный выключатель (2).
10. Включите машину, установите главный выключатель (2) в положение «I», повернув ключ (3) на четверть оборота вправо (рис. 2).
11. Поднимите корпус рамы, нажав кнопку «УПРАВЛЕНИЕ НЕСУЩЕЙ РАМОЙ» (4), расположенную на панели управления (рис. 3).
12. Выключите машину, установив главный выключатель (2) в положение «0», повернув ключ (3) на четверть оборота влево (рис. 4). Извлеките ключ из панели управления.
13. Выполните операции по приведению устройства в безопасное состояние (см. раздел «ПРИВЕДЕНИЕ УСТРОЙСТВА В БЕЗОПАСНОЕ СОСТОЯНИЕ»).

ОСТОРОЖНО: При выполнении этих операций необходимо использовать перчатки для защиты от порезов при контакте с острыми краями или наконечниками предметов.

14. Перейдите к передней части машины.

15. Нажмите защелку пластины щетки (6) и одновременно поверните щетку (7) в направлении, показанном на рисунке (рис. 6).

И ВАЖНАЯ ИНФОРМАЦИЯ: На рисунке рис. 6 показано направление вращения левой щетки.

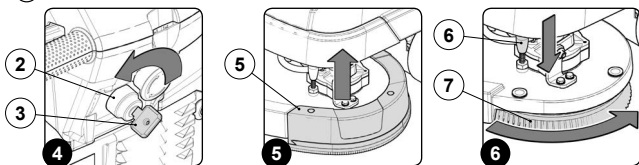

16. Когда вращение щетки будет заблокировано, рывком поверните кнопку, имеющуюся на щетке, таким образом, чтобы отсоединить кнопку от соединительной пружины, расположенной в держателе щетки.

17. Повторите описанные выше операции также для правой щетки.

18. Промойте под струей воды щетку и удалите всю оставшуюся на щетине щетки грязь. Проверьте износ щетины и, в случае чрезмерного износа, замените щетку (щетина должна выступать не менее, чем на 10 мм). Прочтите параграф «МОНТАЖ ЩЕТКИ (двухщеточные модели VM)» для получения информации о замене щетки.

ОСТОРОЖНО: При выполнении этих операций необходимо использовать перчатки для защиты от порезов при контакте с острыми краями или наконечниками предметов.

ВАЖНАЯ ИНФОРМАЦИЯ: Место, предназначенное для выполнения этой операции, должно соответствовать местным нормам по охране окружающей среды.

ОЧИСТКА ЩЕТКИ (двухщеточные модели 50BTS)

Тщательная очистка щетки гарантирует оптимальную очистку пола и более длительный срок службы моторедуктора несущей рамы. Для очистки щетки выполните следующие действия:

1. Установите машину в месте, оборудованном для выполнения техобслуживания.
2. Выполните операции по приведению устройства в безопасное состояние (см. раздел «ПРИВЕДЕНИЕ УСТРОЙСТВА В БЕЗОПАСНОЕ СОСТОЯНИЕ»).

ОСТОРОЖНО: При выполнении этих операций необходимо использовать перчатки для защиты от порезов при контакте с острыми краями или наконечниками предметов.

3. Встаньте с правой стороны машины:
4. Ослабьте фиксирующую ручку (1) (рис. 1).
5. Снимите опору правого бокового брызговика (2), не забудьте сместить лезвие перед удалением поддержки брызговика (рис. 2).
6. Удалите ведомую втулку задней щетки (3) (рис. 3).

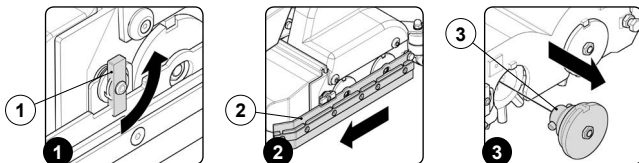

7. Удалите щетку из машины.
8. Промойте под струей воды щетку и удалите всю оставшуюся на щетине грязь. Проверьте износ щетины и, в случае чрезмерного износа, замените щетку (щетина должна выступать не менее, чем на 10 мм).
9. Повторите описанные выше операции также для передней щетки.

ВАЖНАЯ ИНФОРМАЦИЯ: Если высота щетины составляет менее 10 мм замените щетку, чтобы вставить щетку внутрь корпуса рамы, прочитайте раздел «МОНТАЖ ЩЕТКИ (ВЕРСИЯ 50BTS)».

10. Для повторного монтажа повторите операции в обратном порядке.

ОЧИСТКА ЩЕТКИ (двухщеточные модели 65BTS)

Тщательная очистка щетки гарантирует оптимальную очистку пола и более длительный срок службы моторедуктора несущей рамы. Для очистки щетки выполните следующие действия:

1. Установите машину в месте, оборудованном для выполнения техобслуживания.
2. Выполните операции по приведению устройства в безопасное состояние (см. раздел «ПРИВЕДЕНИЕ УСТРОЙСТВА В БЕЗОПАСНОЕ СОСТОЯНИЕ»).

ОСТОРОЖНО: При выполнении этих операций необходимо использовать перчатки для защиты от порезов при контакте с острыми краями или наконечниками предметов.

3. Встаньте с правой стороны устройства:
4. Удалите опору левого бокового брызговика (1) (рис. 1).
5. Удалите опору ступицы щетки (2) из корпуса несущей рамы (рис. 2), не забыв перевести вниз лезвие держателя (3) перед удалением опоры ступицы щетки (рис. 3).

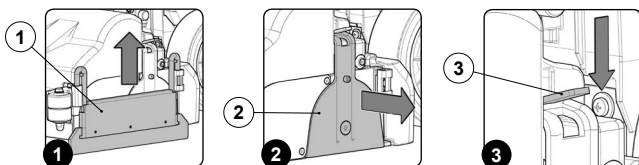

6. Извлеките щетку из внутренней части трубы (рис. 4).

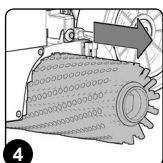

7. Промойте под струей воды щетку и удалите всю оставшуюся на щетине грязь. Проверьте износ щетины и, в случае чрезмерного износа, замените щетку (щетина должна выступать не менее, чем на 10 мм).
8. Повторите описанные выше операции также для передней щетки.

ВАЖНАЯ ИНФОРМАЦИЯ: Если высота щетины составляет менее 10 мм замените щетку. Чтобы вставить ее внутрь корпуса рамы, прочитайте раздел «МОНТАЖ ЩЕТКИ (двухщеточные модели 65BTS)».

9. Для повторного монтажа повторите операции в обратном порядке.

Для очистки щеток пистолетом-распылителем выполните следующие действия (только для моделей с SST):

1. Установите машину в месте, оборудованном для выполнения техобслуживания.
2. Поднимите корпус рамы, нажав кнопку «УПРАВЛЕНИЕ НЕСУЩЕЙ РАМОЙ» (1), расположенную на панели управления (рис. 1).
3. Поднимите корпус скребка, повернув рычаг управления скребком (2) в направлении, указанном стрелкой, см. (рис. 2). Рычаг находится в задней части устройства.

ОСТОРОЖНО: При выполнении этих операций необходимо использовать перчатки для защиты от порезов при контакте с острыми краями или наконечниками предметов.

4. Снимите опору левого бокового брызговика (3) (рис. 3).

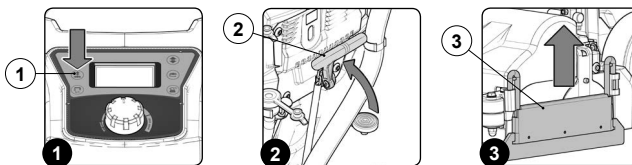

5. Удалите опору ступицы щетки (4) из корпуса несущей рамы (рис. 4), не забывая перевести вниз лезвие держателя (5) перед удалением опоры ступицы щетки (рис. 5).
6. Извлеките щетку из внутренней части трубы (рис. 6).

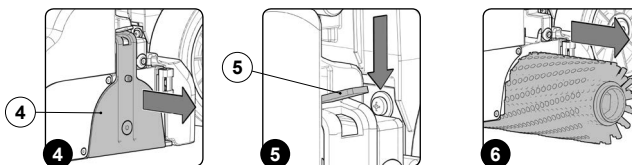

7. Уберите из отсека для хранения предметов пистолет-распылитель (рис. 7).
8. Соедините штыревую часть быстроразъемной муфты (6) на конце гибкой спиралевидной трубки (7) с гнездовой частью быстроразъемной муфты (8) на передней части устройства (рис. 8).
9. Соедините штыревую часть быстроразъемной муфты (9) в пистолете-распылителе (10) с гнездовой частью (11) на конце гибкой спиралевидной трубки (7) (рис. 9).

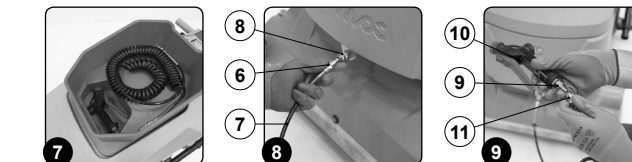

10. Включите пистолет-распылитель, нажав кнопку (12), расположенную на рулевой колонке (рис. 10).

ОСТОРОЖНО: При использовании дополнительного комплекта для очистки баков мы рекомендуем всегда надевать очки для защиты глаз.

ВАЖНАЯ ИНФОРМАЦИЯ: Перед включением дополнительного комплекта очистки бака проверьте, используя индикатор уровня (13), количество раствора в баке моющего раствора (рис. 11).

11. Включите струйную подачу раствора, нажав на рычаг (14) пистолета-распылителя (рис. 12).

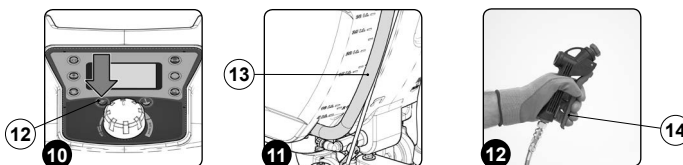

ВАЖНАЯ ИНФОРМАЦИЯ: Чтобы отрегулировать струю моющего раствора, выходящую из пистолета-распылителя, поверните кнопку на пистолете (15) (рис. 13).



12. Промойте под струей воды щетку и удалите всю оставшуюся на щетине грязь. Проверьте износ щетины и, в случае чрезмерного износа, замените щетку (щетина должна выступать не менее, чем на 10 мм).

ВАЖНАЯ ИНФОРМАЦИЯ: Место, предназначенное для выполнения этой операции, должно соответствовать местным нормам по охране окружающей среды.

13. Повторите описанные выше операции также для передней щетки.

ВАЖНАЯ ИНФОРМАЦИЯ: Если высота щетины составляет менее 10 мм замените щетку. Чтобы вставить ее внутрь корпуса рамы, прочитайте раздел «МОНТАЖ ЩЕТКИ (двухщеточные модели 65BTS)».

14. Для повторного монтажа повторите операции в обратном порядке.

ОЧИСТКА МУСОРНОГО БАКА (двухщеточные модели 50BTS)

Тщательная очистка мусорного бака гарантирует оптимальную очистку пола. Для очистки мусорного бака выполните следующие действия:

1. Установите машину в месте, оборудованном для выполнения техобслуживания.

ВАЖНАЯ ИНФОРМАЦИЯ: Место, предназначенное для выполнения этой операции, должно соответствовать местным нормам по охране окружающей среды.

2. Выполните операции по приведению устройства в безопасное состояние (см. раздел «ПРИВЕДЕНИЕ УСТРОЙСТВА В БЕЗОПАСНОЕ СОСТОЯНИЕ»).

ВАЖНАЯ ИНФОРМАЦИЯ: При выполнении этих операций необходимо использовать перчатки для защиты от порезов при контакте с острыми краями или наконечниками предметов.

3. Встаньте с правой стороны машины.

4. Ослабьте фиксирующую ручку (1) (рис. 1).

5. Снимите опору правого бокового брызговика (2), не забудьте сместить лезвие перед удалением поддержки брызговика (рис. 2).

6. Извлеките мусорный бак (3) из корпуса рамы (рис. 3).

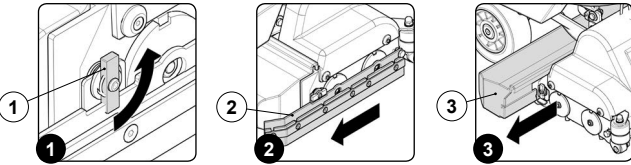

7. Промойте внутреннюю часть мусорного бака струей проточной воды, при необходимости используйте щетку для удаления оставшейся грязи.

8. Для повторного монтажа повторите операции в обратном порядке.

ОЧИСТКА МУСОРНОГО БАКА (двухщеточные модели 65BTS)

Тщательная очистка мусорного бака гарантирует оптимальную очистку пола. Для очистки мусорного бака выполните следующие действия:

1. Установите машину в месте, оборудованном для выполнения техобслуживания.

2. Выполните операции по приведению устройства в безопасное состояние (см. раздел «ПРИВЕДЕНИЕ УСТРОЙСТВА В БЕЗОПАСНОЕ СОСТОЯНИЕ»).

ВАЖНАЯ ИНФОРМАЦИЯ: При выполнении этих операций необходимо использовать перчатки для защиты от порезов при контакте с острыми краями или наконечниками предметов.

3. Встаньте с правой стороны устройства.

4. Удалите опору левого бокового брызговика (1) (рис. 1).

5. Извлеките мусорный бак (2) из корпуса рамы (рис. 2).

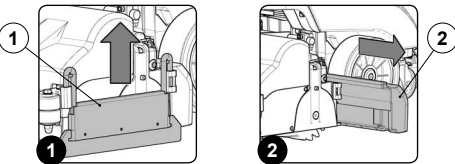

ВАЖНАЯ ИНФОРМАЦИЯ: Для выполнения этой операции используйте литую рукоятку, расположенную в нижней части мусорного бака.

6. Промойте внутреннюю часть мусорного бака струей проточной воды, при необходимости используйте щетку для удаления оставшейся грязи.

ВАЖНАЯ ИНФОРМАЦИЯ: Место, предназначенное для выполнения этой операции, должно соответствовать местным нормам по охране окружающей среды.

7. Для повторного монтажа повторите операции в обратном порядке.

Для очистки мусорного бака пистолетом-распылителем выполните следующие действия (только для моделей с SST):

1. Установите машину в месте, оборудованном для выполнения техобслуживания.

2. Поднимите корпус рамы, нажав кнопку «УПРАВЛЕНИЕ НЕСУЩЕЙ РАМОЙ» (1), расположенную на панели управления (рис. 1).

3. Поднимите корпус скребка, повернув рычаг управления скребком (2) в направлении, указанном стрелкой, см. (рис. 2). Рычаг находится в задней части устройства.

ОСТОРОЖНО: При выполнении этих операций необходимо использовать перчатки для защиты от порезов при контакте с острыми краями или наконечниками предметов.

4. Снимите опору левого бокового брызговика (3) (рис. 3).

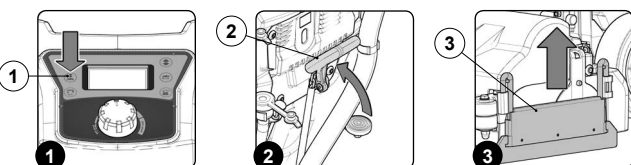

5. Извлеките мусорный бак (4) из корпуса рамы (рис. 4).

ВАЖНАЯ ИНФОРМАЦИЯ: Для выполнения этой операции используйте литую рукоятку, расположенную в нижней части мусорного бака.

6. Уберите из отсека для хранения предметов пистолет-распылитель (рис. 5).

7. Соедините штыревую часть быстроразъемной муфты (5) на конце гибкой спиралевидной трубки (6) с гнездовой частью быстроразъемной муфты (7) на передней части устройства (рис. 6).

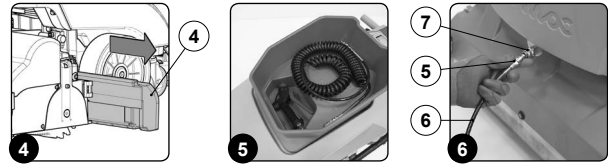

8. Соедините штыревую часть быстроразъемной муфты (8) в пистолете-распылителе (9) с гнездовой частью (10) на конце гибкой спиралевидной трубки (рис. 7).

9. Включите пистолет-распылитель, нажав кнопку (11), расположенную на рулевой колонке (рис. 8).

ОСТОРОЖНО: При использовании дополнительного комплекта для очистки баков мы рекомендуем всегда надевать очки для защиты глаз.

ВАЖНАЯ ИНФОРМАЦИЯ: Перед включением дополнительного комплекта очистки бака проверьте, используя индикатор уровня (12), каков объем раствора в баке моющего раствора (рис. 9).

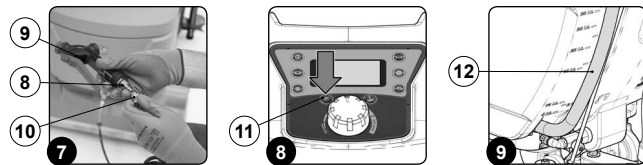

10. Включите струйную подачу раствора, нажав на рычаг (13) пистолета-распылителя (рис. 10).

ВАЖНАЯ ИНФОРМАЦИЯ: Чтобы отрегулировать струю моющего раствора, выходящую из пистолета-распылителя, поверните кнопку на пистолете (14) (рис. 11).

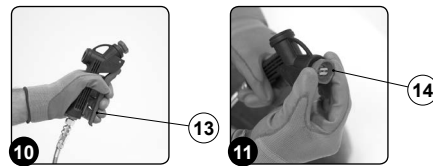

11. Промойте внутреннюю часть мусорного бака струей моющего раствора, при необходимости используйте щетку для удаления оставшейся грязи.

ВАЖНАЯ ИНФОРМАЦИЯ: Место, предназначенное для выполнения этой операции, должно соответствовать местным нормам по охране окружающей среды.

12. Для повторного монтажа повторите операции в обратном порядке.

ОЧИСТКА ТРУБЫ ВСАСЫВАНИЯ

Тщательная очистка щетки гарантирует оптимальную очистку пола и более длительный срок службы моторедуктора двигателя всасывающего блока. Для очистки отсека трубы всасывания выполните следующие действия:

1. Установите машину в месте, оборудованном для выполнения техобслуживания.

2. Выполните операции по приведению устройства в безопасное состояние (см. раздел «ПРИВЕДЕНИЕ УСТРОЙСТВА В БЕЗОПАСНОЕ СОСТОЯНИЕ»).

ОСТОРОЖНО: Рекомендуется всегда использовать защитные перчатки, чтобы избежать повреждения кожи на руках.

3. Выньте всасывающую трубу (1) из всасывающего патрубка (2) в корпусе скребка (рис. 1).

4. Извлеките всасывающую трубу (1) из отверстия в задней части бака отработанного раствора (рис. 2).

5. Освободите от зажимов сливную трубу бака отработанного раствора.

6. Промойте внутреннюю часть трубы всасывания струей проточной воды

7. Для повторного монтажа повторите операции в обратном порядке.

ВАЖНАЯ ИНФОРМАЦИЯ: Следите за тем, что всасывающая труба находилась за подъемной цепью, как показано на этикетке (рис. 3).

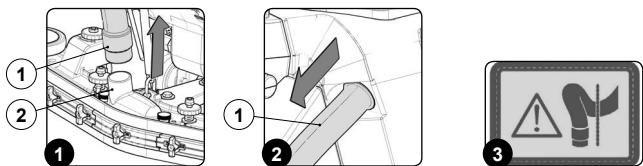

Для очистки всасывающей трубы пистолетом-распылителем выполните следующие действия:

1. Установите машину в месте, оборудованном для выполнения техобслуживания.

2. Поднимите корпус рамы, нажав кнопку «УПРАВЛЕНИЕ НЕСУЩЕЙ РАМОЙ» (1), расположенную на панели управления (рис. 1).

3. Поднимите корпус скребка, повернув рычаг управления скребком (2) в направлении, указанном стрелкой, см. (рис. 2). Рычаг находится в задней части устройства.

ОСТОРОЖНО: При выполнении этих операций необходимо использовать перчатки для защиты от порезов при контакте с острыми краями или наконечниками предметов.

4. Выньте всасывающую трубку (3) из всасывающего патрубка (4) в корпусе скребка (рис. 3).

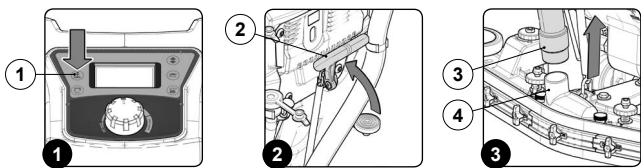

5. Извлеките всасывающую трубу (3) из отверстия в задней части бака отработанного раствора (рис. 4).
6. Освободите от зажимов сливную трубу бака отработанного раствора.
7. Уберите из отсека для хранения предметов пистолет-распылитель (рис. 5).
8. Соедините штыревую часть быстроразъемной муфты (5) на конце гибкой спиралевидной трубки (6) с гнездовой частью быстроразъемной муфты (7) на передней части устройства (рис. 6).



9. Соедините штыревую часть быстроразъемной муфты (8) в пистолете-распылителе (9) с гнездовой частью (10) на конце гибкой спиралевидной трубки (7) (рис. 7).
10. Включите пистолет-распылитель, нажав кнопку (11), расположенную на рулевой колонке (рис. 8).

ОСТОРОЖНО: При использовании дополнительного комплекта для очистки баков мы рекомендуем всегда надевать очки для защиты глаз.

ВАЖНАЯ ИНФОРМАЦИЯ: Перед включением дополнительного комплекта очистки бака проверьте, используя индикатор уровня (12), каков объем раствора в баке моющего раствора (рис. 9).

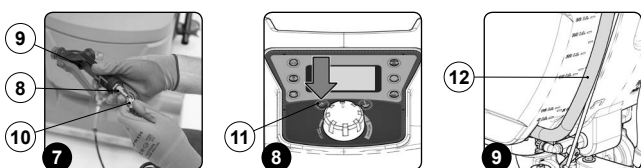

11. Включите струйную подачу раствора, нажав на рычаг (13) пистолета-распылителя (рис. 10).

ВАЖНАЯ ИНФОРМАЦИЯ: Чтобы отрегулировать струю моющего раствора, выходящую из пистолета-распылителя, поверните кнопку на пистолете (14) (рис. 11).

12. Промойте внутреннюю часть трубы всасывания струей раствора.
13. Для повторного монтажа повторите операции в обратном порядке.

ВАЖНАЯ ИНФОРМАЦИЯ: Место, предназначенное для выполнения этой операции, должно соответствовать местным нормам по охране окружающей среды.

ВАЖНАЯ ИНФОРМАЦИЯ: Следите за тем, что всасывающая труба находилась за подъемной цепью, как показано на этикетке (рис. 12).

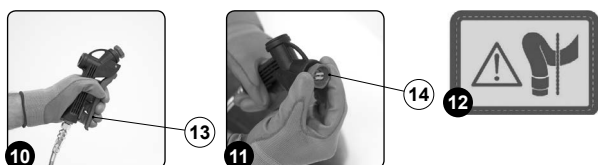

ОПОРОЖНЕНИЕ БАКА РАСТВОРА

Для опорожнения бака раствора действовать следующим образом:

1. Установите машину в месте, оборудованном для выполнения техобслуживания.
2. Выполните операции по приведению устройства в безопасное состояние (см. раздел «ПРИВЕДЕНИЕ УСТРОЙСТВА В БЕЗОПАСНОЕ СОСТОЯНИЕ»).

ВАЖНАЯ ИНФОРМАЦИЯ: Слив из баков должен осуществляться в месте, предназначенном для слива грязной воды.

ВАЖНАЯ ИНФОРМАЦИЯ: Место, предназначенное для выполнения этой операции, должно соответствовать местным нормам по охране окружающей среды.

ОСТОРОЖНО: Рекомендуется всегда использовать защитные перчатки, чтобы избежать повреждения кожи на руках.

3. Открутите крышку-фильтр бака моющего раствора (1), поворачивая ее против часовой стрелки (рис. 1).
4. Для повторного монтажа повторите операции в обратном порядке.

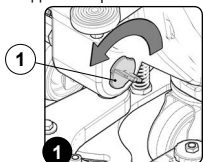

ОЧИСТКА ФИЛЬТРА ГИДРАВЛИЧЕСКОЙ СИСТЕМЫ

Тщательная очистка крышки-фильтра бака моющего раствора обеспечивает больший срок службы гидравлической системы машины и гарантирует оптимальную очистку пола. Для очистки крышки-фильтра бака моющего раствора действуйте следующим образом:

1. Установите машину в месте, оборудованном для выполнения техобслуживания.
2. Выполните операции по приведению устройства в безопасное состояние (см. раздел «ПРИВЕДЕНИЕ УСТРОЙСТВА В БЕЗОПАСНОЕ СОСТОЯНИЕ»).

3. Убедитесь в том, что бак моющего раствора пустой, в противном случае произведите его опорожнение (см. раздел «ОПОРОЖНЕНИЕ БАКА МОЮЩЕГО РАСТВОРА»).

ВАЖНАЯ ИНФОРМАЦИЯ: Слив из баков должен осуществляться в месте, предназначенном для слива грязной воды.

ВАЖНАЯ ИНФОРМАЦИЯ: Место, предназначенное для выполнения этой операции, должно соответствовать местным нормам по охране окружающей среды.

ОСТОРОЖНО: Рекомендуется всегда использовать защитные перчатки, чтобы избежать повреждения кожи на руках.

4. Открутите крышку-фильтр бака моющего раствора (1), поворачивая ее против часовой стрелки (рис. 1).

5. Очистите фильтр под струей чистой воды, чтобы удалить любую оставшуюся грязь.
6. Для повторного монтажа повторите операции в обратном порядке.

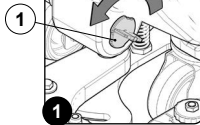

ОЧИСТКА ГИДРАВЛИЧЕСКОЙ СИСТЕМЫ (версия В)

Перед продолжительным периодом простоя выполните следующее:

1. Установите машину в месте, оборудованном для выполнения техобслуживания.
2. Выполните операции по приведению устройства в безопасное состояние (см. раздел «ПРИВЕДЕНИЕ УСТРОЙСТВА В БЕЗОПАСНОЕ СОСТОЯНИЕ»).

ВАЖНАЯ ИНФОРМАЦИЯ: Рекомендуется всегда использовать защитные перчатки, чтобы избежать повреждения кожи на руках.

ВАЖНАЯ ИНФОРМАЦИЯ: Место, предназначенное для выполнения этой операции, должно соответствовать местным нормам по охране окружающей среды.

3. Убедитесь в том, что бак сбора отработанного раствора пустой, в противном случае произведите его полное опорожнение (см. раздел «ОПОРОЖНЕНИЕ БАКА СБОРА ОТРАБОТАННОГО РАСТВОРА»).

4. Убедитесь в том, что количество моющего средства, имеющегося в баке моющего раствора, соответствует выполняемому типу работы, в противном случае обеспечьте заполнение резервуара раствора (см. раздел «ЗАПОЛНЕНИЕ ВОДОЙ БАКА МОЮЩЕГО РАСТВОРА»).

Найдите трубку уровня (1), расположенную в задней части машины (рис. 1).
5. Возьмитесь за ручку (1) на левой боковой части бака отработанного раствора (рис. 2) и поверните бак отработанного раствора до упора в положение технического обслуживания (рис. 3).

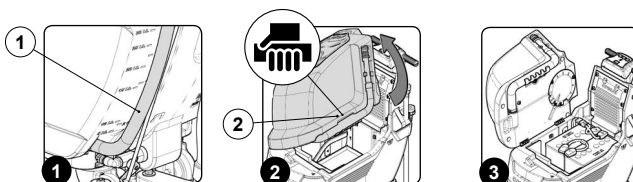

6. Подсоедините разъем батарей (3) к разъему электрической системы (2) (рис. 4).

ВНИМАНИЕ: Эта операция должна выполняться квалифицированным персоналом.

7. Возьмитесь за ручку (2) на боковой части бака отработанного раствора (рис. 5).
8. Поверните бак отработанного раствора до упора в рабочее положение (рис. 6).

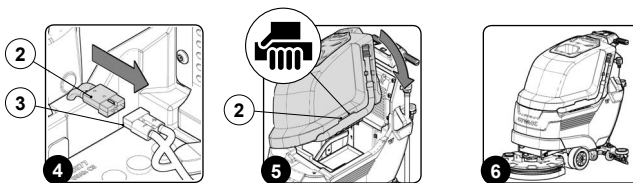

9. Убедитесь в том, что кран подачи воды полностью открыт, ручка регулировки воды (4) должна быть полностью в нижнем положении (рис. 7).

10. Установите кнопку управления общей системы машины (5) в положение «работа» (рис. 8).

ВАЖНАЯ ИНФОРМАЦИЯ: когда кнопка общей командной системы находится в рабочем состоянии, горит расположенный внутри нее светодиод.

11. Опустите корпус рамы, используя педаль управления несущей рамой (6), расположенную в задней части машины (рис. 9).

ВАЖНАЯ ИНФОРМАЦИЯ: Не опускайте полностью щетку до контакта с полом.

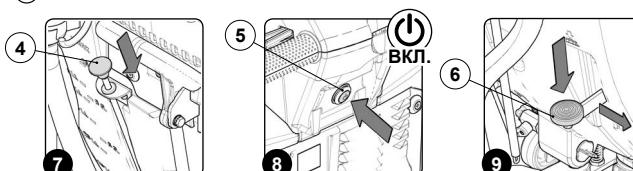

12. Включите мотор-редуктор несущей рамы, используя переключатель управления щеткой (7) (рис. 10).
13. После активации рычага присутствия оператора (8), машина начинает двигаться (рис. 11).
14. Включите подачу моющего раствора, нажав выключатель (9), расположенный на панели управления (рис. 12).

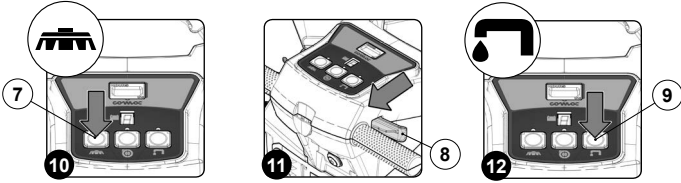

15. Подождите несколько минут, обычно 2-4 минуты, чтобы обеспечить промывку системы дозирования.

ВАЖНАЯ ИНФОРМАЦИЯ: во время этой операции машина подает моющий раствор

16. Через 2-4 минуты полностью опорожните бак моющего раствора (см. раздел «ОПОРОЖНЕНИЕ БАКА МОЮЩЕГО РАСТВОРА»).

ОЧИСТКА ГИДРАВЛИЧЕСКОЙ СИСТЕМЫ (версии ВТ - BTS - ВТО)

Перед продолжительным периодом простоя выполните следующее:

1. Установите машину в месте, оборудованном для выполнения техобслуживания.
2. Выполните операции по приведению устройства в безопасное состояние (см. раздел «ПРИВЕДЕНИЕ УСТРОЙСТВА В БЕЗОПАСНОЕ СОСТОЯНИЕ»).

ОСТОРОЖНО Во избежание повреждения кожи на руках рекомендуется всегда надевать защитные перчатки.

ВАЖНАЯ ИНФОРМАЦИЯ: Место, предназначенное для выполнения этой операции, должно соответствовать местным нормам по охране окружающей среды.

3. Убедитесь в том, что бак сбора отработанного раствора пустой, в противном случае произведите его полное опорожнение (см. раздел «ОПОРОЖНЕНИЕ БАКА СБОРА ОТРАБОТАННОГО РАСТВОРА»).
4. Убедитесь в том, что количество моющего средства, имеющегося в баке моющего раствора, соответствует выполняемому типу работы, в противном случае обеспечьте заполнение резервуара раствора (см. раздел «ЗАПОЛНЕНИЕ ВОДОЙ БАКА МОЮЩЕГО РАСТВОРА»). Найдите трубку уровня (1), расположенную в задней части машины (рис. 1).
5. Возьмитесь за ручку (1) на левой боковой части бака отработанного раствора (рис. 2) и поверните бак отработанного раствора до упора в положение технического обслуживания (рис. 3).

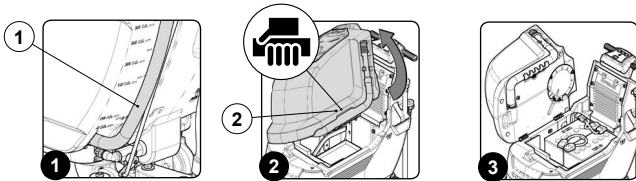

6. Подсоедините разъем батарей (3) к разъему электрической системы (2) (рис. 4).

ВНИМАНИЕ: Эта операция должна выполняться квалифицированным персоналом.

7. Возьмитесь за ручку (2) на боковой части бака отработанного раствора (рис. 5).
8. Поверните бак отработанного раствора до упора в рабочее положение (рис. 6).

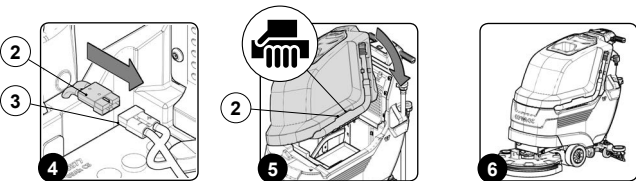

9. Убедитесь в том, что электронный тормоз включен, в противном случае поверните рычаг (4) в указанном стрелкой направлении, тяговый моторедуктор расположен в левой задней части машины (рис. 7).
10. Убедитесь в том, что кран подачи воды полностью открыт, ручка регулировки воды (5) должна быть полностью в нижнем положении (рис. 8).
11. Включите машину, установив главный выключатель (6) в положение «I», повернув ключ (7) на четверть оборота вправо (рис. 9).

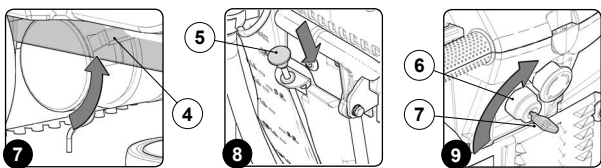

12. После появления на дисплее управления рабочей страницы, нажмите кнопку (8), используемую для регулировки расхода воды (рис. 10).

ВАЖНАЯ ИНФОРМАЦИЯ: Установите максимальное количество воды в системе дозирования, нажимая кнопку (8) до тех пор, пока символ «РЕГУЛИРОВКА КОЛИЧЕСТВА ВОДЫ» не будет полностью заполнен (рис. 11).

13. Убедитесь в том, что ручка потенциометра (9) установлена на минимум, в противном случае поверните ее до упора против часовой стрелки (рис. 12).

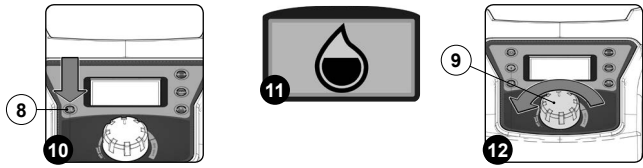

ВАЖНАЯ ИНФОРМАЦИЯ: Машина не начнет двигаться (ни вперед, ни назад), если ручка регулировки потенциометра (9) установлена на минимум.

14. Опустите корпус рамы, используя педаль управления несущей рамой (10), расположенную в задней части машины (рис. 13).
15. Опустите корпус скребка, используя рычаг (11), расположенный в задней части машины (рис. 14).
16. После нажатия рычага присутствия оператора (12) (рис. 15), моторедуктор несущей рамы и всасывающий двигатель начинают работать, в то же время электромагнитный клапан и система дозирования начинают подачу моющего раствора на щетку.

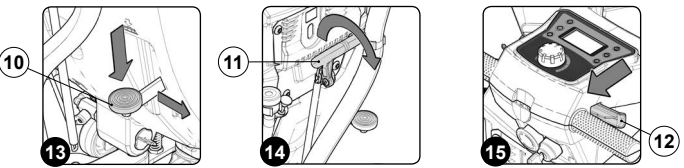

17. Подождите несколько минут, обычно 2-4 минуты, чтобы обеспечить промывку системы дозирования.

ВАЖНАЯ ИНФОРМАЦИЯ: во время этой операции машина подает моющий раствор

18. Через 2-4 минуты полностью опорожните бак моющего раствора (см. раздел «ОПОРОЖНЕНИЕ БАКА МОЮЩЕГО РАСТВОРА»).

ОЧИСТКА ГИДРАВЛИЧЕСКОЙ СИСТЕМЫ (модели ВТ - BTS - ВТО с системой РМ)

Перед продолжительным периодом простоя выполните следующее:

1. Установите машину в месте, оборудованном для выполнения техобслуживания.
2. Выполните операции по приведению устройства в безопасное состояние (см. раздел «ПРИВЕДЕНИЕ УСТРОЙСТВА В БЕЗОПАСНОЕ СОСТОЯНИЕ»).

ОСТОРОЖНО: Рекомендуется всегда использовать защитные перчатки, чтобы избежать повреждения кожи на руках.

ВАЖНАЯ ИНФОРМАЦИЯ: Место, предназначенное для выполнения этой операции, должно соответствовать местным нормам по охране окружающей среды.

3. Убедитесь в том, что бак сбора отработанного раствора пустой, в противном случае произведите его полное опорожнение (см. раздел «ОПОРОЖНЕНИЕ БАКА СБОРА ОТРАБОТАННОГО РАСТВОРА»).
4. Убедитесь в том, что количество моющего средства, имеющегося в баке моющего раствора, соответствует выполняемому типу работы, в противном случае обеспечьте заполнение резервуара раствора (см. раздел «ЗАПОЛНЕНИЕ ВОДОЙ БАКА МОЮЩЕГО РАСТВОРА»). Найдите трубку уровня (1), расположенную в задней части машины (рис. 1).
5. Возьмитесь за ручку (1) на левой боковой части бака отработанного раствора (рис. 2) и поверните бак отработанного раствора до упора в положение технического обслуживания (рис. 3).

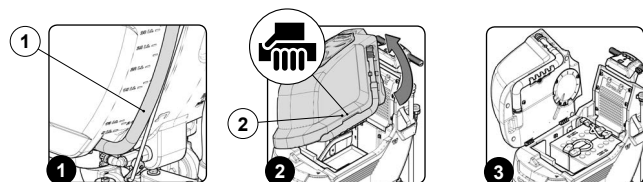

6. Подсоедините разъем батарей (3) к разъему электрической системы (2) (рис. 4).

ВНИМАНИЕ: Эта операция должна выполняться квалифицированным персоналом.

7. Возьмитесь за ручку (2) на боковой части бака отработанного раствора (рис. 5).
8. Поверните бак отработанного раствора до упора в рабочее положение (рис. 6).

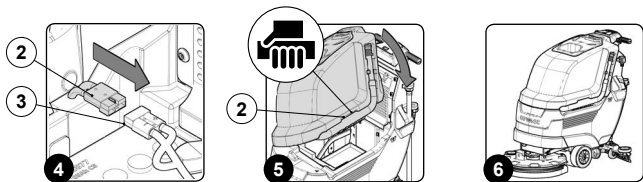

9. Убедитесь в том, что электронный тормоз включен, в противном случае поверните рычаг (4) в указанном стрелкой направлении, тяговый моторедуктор расположен в левой задней части машины (рис. 7).
10. Убедитесь в том, что кран подачи воды полностью открыт, ручка регулировки воды (5) должна быть полностью в нижнем положении (рис. 8).

11. Включите машину, установив главный выключатель (6) в положение «I», повернув ключ (7) на четверть оборота вправо (рис. 9).

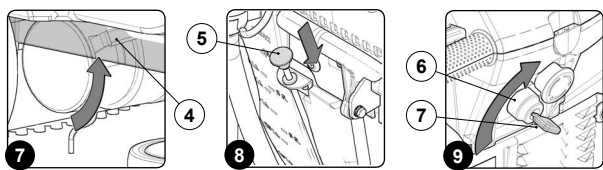

12. После появления на дисплее управления рабочей страницы, нажмите кнопку (8), используемую для регулировки расхода воды (рис. 10).

ВАЖНАЯ ИНФОРМАЦИЯ: Установите максимальное количество воды в системе дозирования, нажимая кнопку (8) до тех пор, пока символ «РЕГУЛИРОВКА КОЛИЧЕСТВА ВОДЫ» не будет полностью заполнен (рис. 11).

13. Убедитесь в том, что ручка потенциометра (9) установлена на минимум, в противном случае поверните ее до упора против часовой стрелки (рис. 12).

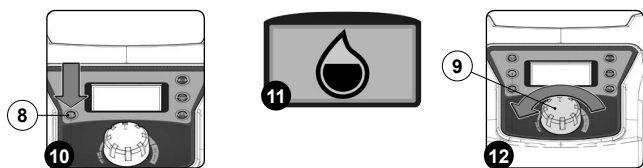

ВАЖНАЯ ИНФОРМАЦИЯ: Машина не начнет двигаться (ни вперед, ни назад), если ручка регулировки потенциометра (9) установлена на минимум.

14. Опустите корпус рамы, используя кнопку «УПРАВЛЕНИЕ НЕСУЩЕЙ РАМОЙ» (10), расположенную на панели управления (рис. 13).

15. Опустите корпус скребка, используя рычаг (11), расположенный в задней части машины (рис. 14).

16. После нажатия рычага присутствия оператора (12) (рис. 15), моторедуктор несущей рамы и всасывающий двигатель начинают работать, в то же время электромагнитный клапан и система дозирования начинают подачу моющего раствора на щетку.

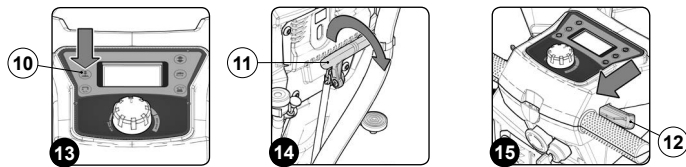

17. Подождите несколько минут, обычно 2-4 минуты, чтобы обеспечить промывку системы дозирования.

ВАЖНАЯ ИНФОРМАЦИЯ: во время этой операции машина подает моющий раствор

18. Через 2-4 минуты полностью опорожните бак моющего раствора (см. раздел «ОПОРОЖНЕНИЕ БАКА МОЮЩЕГО РАСТВОРА»).

ОЧИСТКА ГИДРАВЛИЧЕСКОЙ СИСТЕМЫ (модели ВТ - BTS - ВТО с системой CDS)

Перед продолжительным периодом простоя выполните следующее:

1. Установите машину в месте, оборудованном для выполнения техобслуживания.
2. Выполните операции по приведению устройства в безопасное состояние (см. раздел «ПРИВЕДЕНИЕ УСТРОЙСТВА В БЕЗОПАСНОЕ СОСТОЯНИЕ»).

ОСТОРОЖНО: Рекомендуется всегда использовать защитные перчатки, чтобы избежать повреждения кожи на руках.

ВАЖНАЯ ИНФОРМАЦИЯ: Место, предназначенное для выполнения этой операции, должно соответствовать местным нормам по охране окружающей среды.

3. Возьмитесь за ручку (1) на левой боковой части бака отработанного раствора (рис. 1) и поверните бак отработанного раствора до упора в положение технического обслуживания (рис. 2).
4. Отсоедините штыревую часть втулки (2) от гнездовой (3) на крышке (4) бачка моющего средства (5) (рис. 3).

ВАЖНАЯ ИНФОРМАЦИЯ: перед извлечением штыревой части втулки нажмите этот рычажок гнезда втулки.

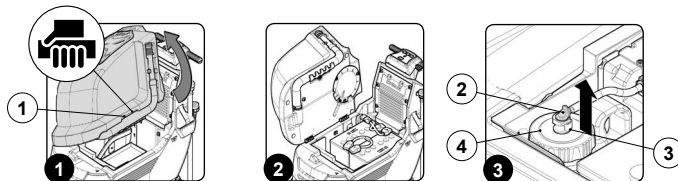

5. Извлеките бачок моющего средства (5) из отсека в баке моющего раствора, взявшись за ручку (6) на бачке (рис. 4).

6. Извлеките пробку (4) бачка с моющим средством (рис. 5).

7. Заполните резервуар для воды.

ВАЖНАЯ ИНФОРМАЦИЯ: Место, предназначенное для выполнения этой операции, должно соответствовать местным нормам по охране окружающей среды.

ВАЖНАЯ ИНФОРМАЦИЯ: не сливайте моющее средство непосредственно в сеть сточных вод, придерживайтесь местных норм по защите окружающей среды.

ВАЖНАЯ ИНФОРМАЦИЯ: используйте для заполнения чистую воду при температуре не выше 50 °C и не ниже 10 °C.

8. Аккуратно закройте крышку (4), чтобы предотвратить утечку жидкости во время работы (рис. 6), убедитесь в том, что фильтр (7) осадка моющего средства установлен на дне бачка (рис. 7).

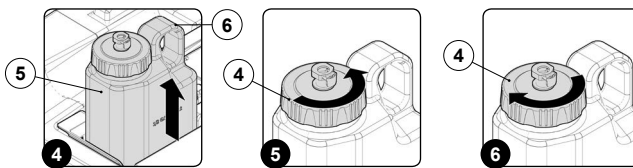

9. Поместите бачок с моющим средством (5) в отсек бака моющего раствора, удерживая его на ручку (6) (рис. 8).

10. Отсоедините штыревую часть втулки (2) от гнездовой (3) на крышке (4) бачка моющего средства (5) (рис. 9).

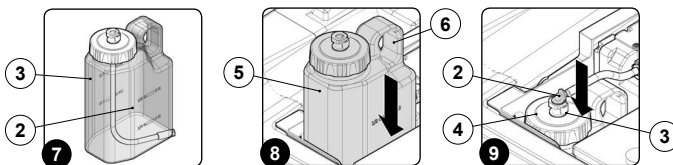

11. Возьмитесь за ручку (1) на левом боку бака отработанного раствора (рис. 10) и поверните бак до упора в положение технического обслуживания (рис. 11).

12. Убедитесь в том, что бак сбора отработанного раствора пустой, в противном случае произведите его полное опорожнение (см. раздел «ОПОРОЖНЕНИЕ БАКА СБОРА ОТРАБОТАННОГО РАСТВОРА»).

13. Убедитесь в том, что количество моющего средства, имеющегося в баке моющего раствора, соответствует выполняемому типу работы, в противном случае обеспечьте заполнение резервуара раствора (см. раздел «ЗАПОЛНЕНИЕ ВОДОЙ БАКА МОЮЩЕГО РАСТВОРА»). Найдите трубку уровня (7), расположенную в задней части машины (рис. 12).

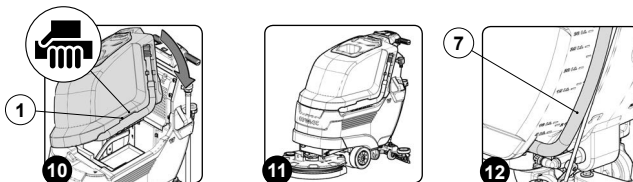

14. Возьмитесь за ручку (1) на левой боковой части бака отработанного раствора (рис. 13) и поверните бак отработанного раствора до упора в положение технического обслуживания (рис. 14).

15. Подсоедините разъем батарей (9) к разъему электрической системы (8) (рис. 15).

ВНИМАНИЕ: Эта операция должна выполняться квалифицированным персоналом.

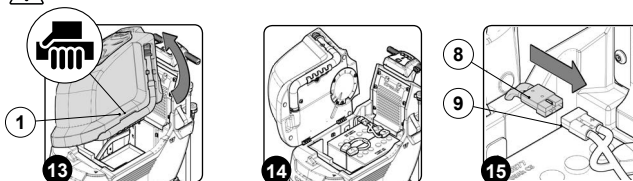

16. Возьмитесь за ручку (1) на боковой части бака отработанного раствора (рис. 16).

17. Поверните бак отработанного раствора до упора в рабочее положение (рис. 17).

18. Модели ВТ: убедитесь в том, что электронный тормоз включен, в противном случае поверните рычаг (10) в указанном стрелкой направлении, тяговый моторедуктор расположен в левой боковой части устройства (рис. 18).



19. Убедитесь в том, что кран подачи воды полностью открыт, ручка регулировки воды (11) должна быть полностью в нижнем положении (рис. 19).

20. Модели ВТ: включите устройство, установив главный выключатель (12) в положение «I», повернув ключ (13) на четверть оборота вправо (рис. 20).

21. После появления на дисплее управления рабочей страницы, нажмите кнопку (14), используемую для регулировки расхода воды (рис. 21).

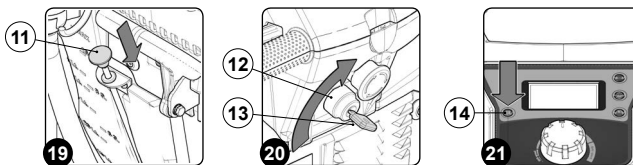

ВАЖНАЯ ИНФОРМАЦИЯ: Установите максимальное количество воды в системе дозирования, нажимая кнопку (14) до тех пор, пока символ «РЕГУЛИРОВКА КОЛИЧЕСТВА ВОДЫ» не будет полностью заполнен (рис. 22).

22. После выполнения регулировки объема воды в дозирующем контуре, нажмите на кнопку (15), регулирующую подачу моющего средства системой дозирования (рис. 23).

ВАЖНАЯ ИНФОРМАЦИЯ: Установите максимальное количество воды в системе дозирования, нажимая кнопку (15) до тех пор, пока символ «РЕГУЛИРОВКА КОЛИЧЕСТВА ВОДЫ» не будет полностью заполнен (рис. 24).

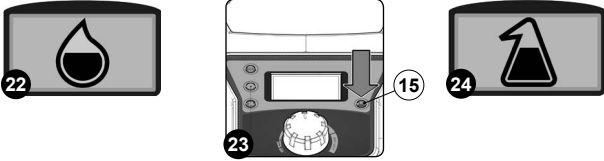

23. Убедитесь в том, что ручка потенциометра (16) установлена на минимум, в противном случае поверните ее до упора против часовой стрелки (рис. 25).

ВАЖНАЯ ИНФОРМАЦИЯ: Машина не начнет двигаться (ни вперед, ни назад), если ручка регулировки потенциометра (16) установлена на минимум.

24. Опустите корпус рамы, используя педаль управления несущей рамой (17), расположенную в задней части машины (рис. 26).

25. Опустите корпус скребка, используя рычаг (18), расположенный в задней части машины (рис. 27).

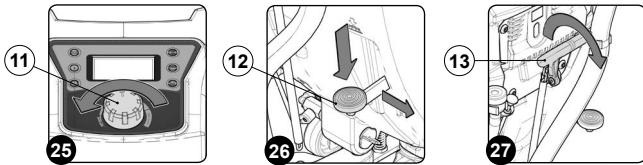

26. После нажатия рычага присутствия оператора (19) (рис. 28), моторедуктор несущей рамы и всасывающий двигатель начинают работать, в то же время электромагнитный клапан и система дозирования начинают подачу моющего раствора на щетку.

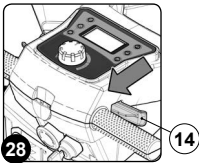

27. Подождите несколько минут, обычно 2-4 минуты, чтобы обеспечить промывку системы дозирования.

ВАЖНАЯ ИНФОРМАЦИЯ: во время этой операции машина подает моющий раствор

28. Полностью опорожните бак моющего раствора и бачок моющего средства (см. раздел «ОПОРОЖНЕНИЕ БАКА МОЮЩЕГО РАСТВОРА») и раздел «ОЧИСТКА БАКА ДЛЯ МОЮЩЕГО СРЕДСТВА (модели с CDS)»).

ОЧИСТКА ГИДРАВЛИЧЕСКОЙ СИСТЕМЫ (модели VT - BTS - VTO с системой PM и CDS)

Перед продолжительным периодом простоя выполните следующее:

1. Установите машину в месте, оборудованном для выполнения техобслуживания.
2. Выполните операции по приведению устройства в безопасное состояние (см. раздел «ПРИВЕДЕНИЕ УСТРОЙСТВА В БЕЗОПАСНОЕ СОСТОЯНИЕ»).

ОСТОРОЖНО: Рекомендуется всегда использовать защитные перчатки, чтобы избежать повреждения кожи на руках.

ВАЖНАЯ ИНФОРМАЦИЯ: Место, предназначенное для выполнения этой операции, должно соответствовать местным нормам по охране окружающей среды.

3. Возьмитесь за ручку (1) на левой боковой части бака отработанного раствора (рис. 1) и поверните бак отработанного раствора до упора в положение технического обслуживания (рис. 2).
4. Отсоедините штыревую часть втулки (2) от гнездовой (3) на крышке (4) бачка моющего средства (5) (рис. 3).

ВАЖНАЯ ИНФОРМАЦИЯ: перед извлечением штыревой части втулки нажмите этот рычажок гнезда втулки.

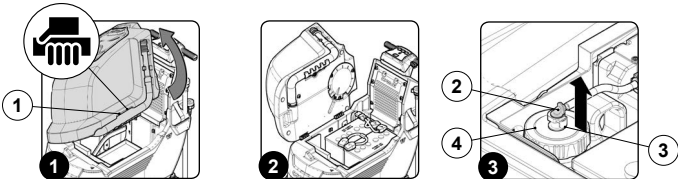

5. Извлеките бачок моющего средства (5) из отсека в баке моющего раствора, взявшись за ручку (6) на бачке (рис. 4).
6. Извлеките пробку (4) бачка с моющим средством (рис. 5).
7. Заполните резервуар для воды.

ВАЖНАЯ ИНФОРМАЦИЯ: Место, предназначенное для выполнения этой операции, должно соответствовать местным нормам по охране окружающей среды.

ВАЖНАЯ ИНФОРМАЦИЯ: не сливайте моющее средство непосредственно в сеть сточных вод, придерживайтесь местных норм по защите окружающей среды.

ВАЖНАЯ ИНФОРМАЦИЯ: используйте для заполнения чистую воду при температуре не выше 50 °C и не ниже 10 °C.

8. Аккуратно закройте крышку (4), чтобы предотвратить утечку жидкости во время работы (рис. 6), убедитесь в том, что фильтр (7) осадка моющего средства установлен на дне бачка (рис. 7).

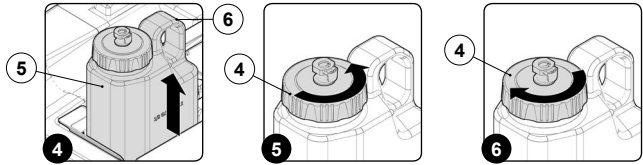

9. Поместите бачок с моющим средством (5) в отсек бака моющего раствора, удерживая его на ручку (6) (рис. 8).
10. Отсоедините штыревую часть втулки (2) от гнездовой (3) на крышке (4) бачка моющего средства (5) (рис. 9).

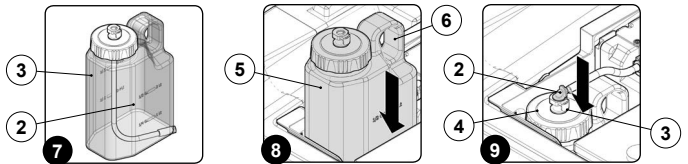

11. Возьмитесь за ручку (1) на левом боку бака отработанного раствора (рис. 10) и поверните бак до упора в положение технического обслуживания (рис. 11).
12. Убедитесь в том, что бак сбора отработанного раствора пустой, в противном случае произведите его полное опорожнение (см. раздел «ОПОРОЖНЕНИЕ БАКА СБОРА ОТРАБОТАННОГО РАСТВОРА»).
13. Убедитесь в том, что количество моющего средства, имеющегося в баке моющего раствора, соответствует выполняемому типу работы, в противном случае обеспечьте заполнение резервуара раствора (см. раздел «ЗАПОЛНЕНИЕ ВОДОЙ БАКА МОЮЩЕГО РАСТВОРА»).

Найдите трубку уровня (7), расположенную в задней части машины (рис. 12).

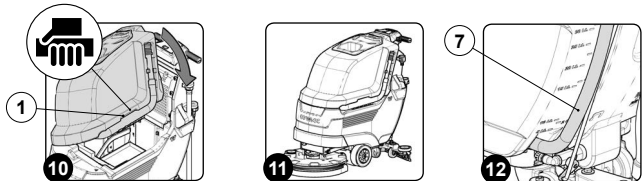

14. Возьмитесь за ручку (1) на левой боковой части бака отработанного раствора (рис. 13) и поверните бак отработанного раствора до упора в положение технического обслуживания (рис. 14).
15. Подсоедините разъем батарей (9) к разъему электрической системы (8) (рис. 15).

ВНИМАНИЕ: Эта операция должна выполняться квалифицированным персоналом.

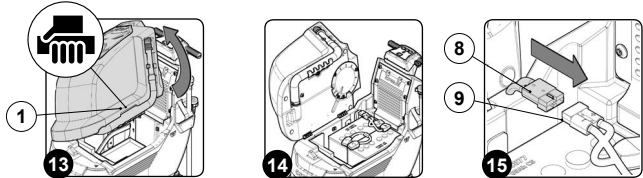

16. Возьмитесь за ручку (1) на боковой части бака отработанного раствора (рис. 16).
17. Поверните бак отработанного раствора до упора в рабочее положение (рис. 17).
18. Модели VT: убедитесь в том, что электронный тормоз включен, в противном случае поверните рычаг (10) в указанном стрелкой направлении, тяговый моторедуктор расположен в левой боковой части устройства (рис. 18).



19. Убедитесь в том, что кран подачи воды полностью открыт, ручка регулировки воды (11) должна быть полностью в нижнем положении (рис. 19).
20. Модели VT: включите устройство, установив главный выключатель (12) в положение «I», повернув ключ (13) на четверть оборота вправо (рис. 20).
21. После появления на дисплее управления рабочей страницы, нажмите кнопку (14), используемую для регулировки расхода воды (рис. 21).

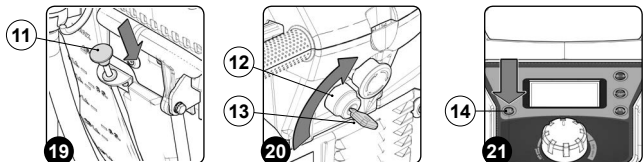

ВАЖНАЯ ИНФОРМАЦИЯ: Установите максимальное количество воды в системе дозирования, нажимая кнопку (14) до тех пор, пока символ «РЕГУЛИРОВКА КОЛИЧЕСТВА ВОДЫ» не будет полностью заполнен (рис. 22).

22. После выполнения регулировки объема воды в дозирующем контуре, нажмите на кнопку (15), регулирующую подачу моющего средства системой дозирования (рис. 23).

И ВАЖНАЯ ИНФОРМАЦИЯ: Установите максимальное количество воды в системе дозирования, нажимая кнопку (15) до тех пор, пока символ «РЕГУЛИРОВКА КОЛИЧЕСТВА ВОДЫ» не будет полностью заполнен (рис. 24).

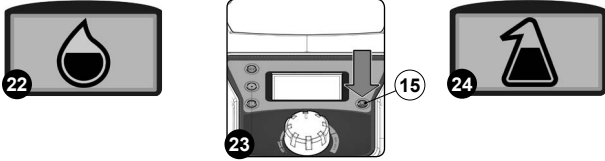

23. Убедитесь в том, что ручка потенциометра (16) установлена на минимум, в противном случае поверните ее до упора против часовой стрелки (рис. 25).

И ВАЖНАЯ ИНФОРМАЦИЯ: Машина не начнет двигаться (ни вперед, ни назад), если ручка регулировки потенциометра (16) установлена на минимум.

24. Опустите корпус рамы, используя кнопку «УПРАВЛЕНИЕ НЕСУЩЕЙ РАМОЙ» (12), расположенную на панели управления (рис. 26).

25. Опустите корпус скребка, используя рычаг (18), расположенный в задней части машины (рис. 27).

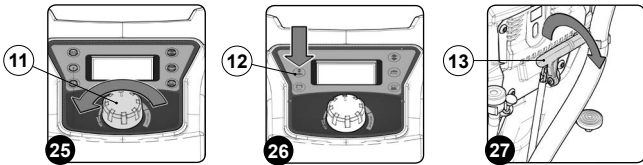

26. После нажатия рычага присутствия оператора (19) (рис. 28), моторедуктор несущей рамы и всасывающий двигатель начинают работать, в то же время электромагнитный клапан и система дозирования начинают подачу моющего раствора на щетку.

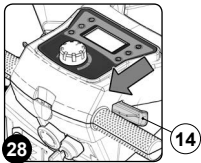

27. Подождите несколько минут, обычно 2-4 минуты, чтобы обеспечить промывку системы дозирования.

И ВАЖНАЯ ИНФОРМАЦИЯ: во время этой операции машина подает моющий раствор

28. Полностью опорожните бак моющего раствора и бачок моющего средства (см. раздел «ОПОРОЖНЕНИЕ БАКА МОЮЩЕГО РАСТВОРА» и раздел «ОЧИСТКА БАКА ДЛЯ МОЮЩЕГО СРЕДСТВА (модели с CDS)»).

МОЙКА БАКА ДЛЯ ГРЯЗНОЙ ВОДЫ

Для очистки бака отработанного раствора выполните следующие операции:

1. Установите машину в месте, оборудованном для выполнения техобслуживания.
2. Выполните операции по приведению устройства в безопасное состояние (см. раздел «ПРИВЕДЕНИЕ УСТРОЙСТВА В БЕЗОПАСНОЕ СОСТОЯНИЕ»).

ОСТОРОЖНО: Рекомендуется всегда использовать защитные перчатки, чтобы избежать повреждения кожи на руках.

3. Освободите от зажимов сливную трубу бака отработанного раствора, расположенную сзади устройства (рис. 1).
4. Согните конец сливной трубы, чтобы предотвратить выход содержимого (рис. 2), положите трубу на сливную поверхность, открутите пробку и медленно опустите трубу.

ВАЖНАЯ ИНФОРМАЦИЯ: Место, предназначенное для выполнения этой операции, должно соответствовать местным нормам по охране окружающей среды.

5. Возьмитесь за ручку (1) в задней части крышки и удалите крышку бака отработанного раствора (рис. 3).



6. При пустом баке отработанного раствора, поверните опору крышки бака отработанного раствора (2), дополнительная опора расположена в левой боковой части машины (рис. 4).
7. Вставьте фиксатор (3), имеющийся в крышке бака отработанного раствора в слот (4), имеющийся в опоре крышки бака отработанного раствора (рис. 5).

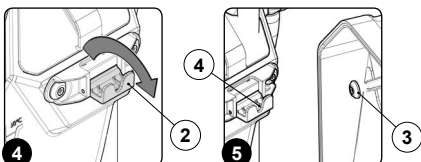

8. Промойте внутри струей проточной воды, при необходимости используйте щетку для удаления оставшейся грязи.
9. Для повторного монтажа повторите операции в обратном порядке.

Для очистки пистолетом-распылителем бака сбора отработанного раствора с поплавковым фильтром выполните следующие действия (только для моделей с SST):

1. Установите машину в месте, оборудованном для выполнения техобслуживания.
2. Поднимите корпус рамы, нажав кнопку «УПРАВЛЕНИЕ НЕСУЩЕЙ РАМОЙ» (1), расположенную на панели управления (рис. 1).
3. Поднимите корпус скребка, повернув рычаг управления скребком (2) в направлении, указанном стрелкой, см. (рис. 2). Рычаг находится в задней части устройства.
4. Освободите от зажимов сливную трубу бака отработанного раствора (3), расположенную в задней части устройства (рис. 3).

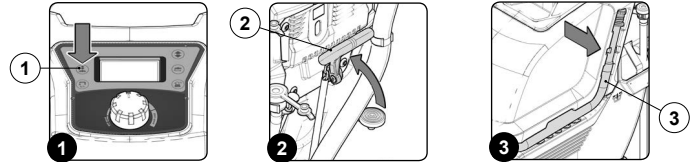

5. Согните конец сливной трубы, чтобы предотвратить выход содержимого (рис. 4), положите трубу на сливную поверхность, открутите пробку и медленно опустите трубу.

ВАЖНАЯ ИНФОРМАЦИЯ: Место, предназначенное для выполнения этой операции, должно соответствовать местным нормам по охране окружающей среды.

6. Возьмитесь за ручку (4) в задней части крышки и удалите крышку бака отработанного раствора (рис. 5).
7. Поверните опору крышки бака отработанного раствора (5), дополнительная опора расположена в левой боковой части машины (рис. 6).

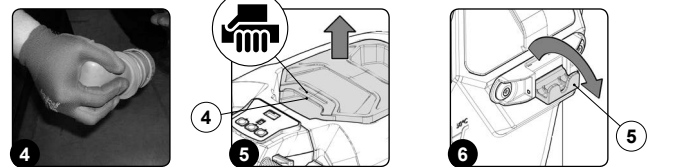

8. Вставьте фиксатор (6), имеющийся в крышке бака отработанного раствора в слот (7), имеющийся в опоре крышки бака отработанного раствора (рис. 7).
9. Уберите из отсека для хранения предметов пистолет-распылитель (рис. 8).
10. Соедините штыревую часть быстроразъемной муфты (8) на конце гибкой спиралевидной трубки (9) с гнездовой частью быстроразъемной муфты (10) на передней части устройства (рис. 9).



11. Соедините штыревую часть быстроразъемной муфты (11) в пистолете-распылителе (12) с гнездовой частью (13) на конце гибкой спиралевидной трубки (9) (рис. 10).
12. Включите пистолет-распылитель, нажав кнопку (14), расположенную на рулевой колонке (рис. 11).

ОСТОРОЖНО: При использовании дополнительного комплекта для очистки баков мы рекомендуем всегда надевать очки для защиты глаз.

И ВАЖНАЯ ИНФОРМАЦИЯ: Перед включением дополнительного комплекта очистки бака проверьте, используя индикатор уровня (15), количество раствора в баке моющего раствора (рис. 12).

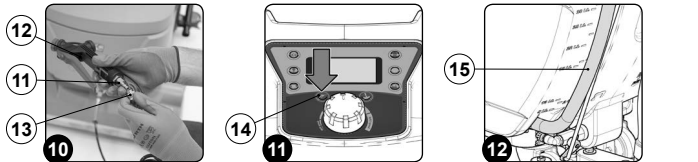

13. Включите струйную подачу раствора, нажав на рычаг (16) пистолета-распылителя (рис. 13).

И ВАЖНАЯ ИНФОРМАЦИЯ: Чтобы отрегулировать струю моющего раствора, выходящую из пистолета-распылителя, поверните кнопку на пистолете (17) (рис. 14).

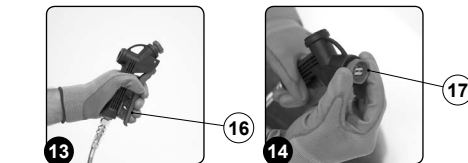

14. Промойте внутри струей проточной воды, при необходимости используйте щетку для удаления оставшейся грязи.
15. Для повторного монтажа повторите операции в обратном порядке.

ОЧИСТКА БАКА МОЮЩЕГО РАСТВОРА

Для очистки бака моющего раствора выполните следующие операции:

1. Установите машину в месте, оборудованном для выполнения техобслуживания.
2. Выполните операции по приведению устройства в безопасное состояние (см. раздел «ПРИВЕДЕНИЕ УСТРОЙСТВА В БЕЗОПАСНОЕ СОСТОЯНИЕ»).

ОСТОРОЖНО: Рекомендуется всегда использовать защитные перчатки, чтобы избежать повреждения кожи на руках.

3. Полностью закройте кран выходного потока, расположенный в задней части машины, повернув вверх ручку регулировки крана (1), расположенную в задней части машины (рис. 1).
4. Удалите из гнезда трубку уровня бака моющего раствора (2) и опорожните бак моющего раствора (рис. 2).

ВАЖНАЯ ИНФОРМАЦИЯ: Место, предназначенное для выполнения этой операции, должно соответствовать местным нормам по охране окружающей среды.

ВАЖНАЯ ИНФОРМАЦИЯ: Перед удалением из гнезда трубки уровня бака моющего раствора (2), закройте расположенную на ней сливную пробку.

5. Для того, чтобы облегчить выход имеющейся в баке моющего раствора воды, удалите крышку-дозатор подачи воды (3) бака моющего раствора, которая расположена в левой боковой части машины (рис. 3).



6. Удалите из гнезда сливную пробку бака моющего раствора (4), отвинтив ее в направлении, указанном стрелкой (рис. 4).

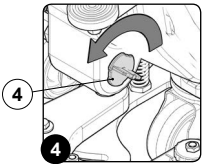

7. Для повторного монтажа повторите операции в обратном порядке.

ОЧИСТКА БАЧКА МОЮЩЕГО СРЕДСТВА (модели с системой CDS)

После заполнения бака моющего раствора чистой водой заполните бачок моющего средства. Перед заполнением бачка моющего средства выполните следующие операции:

1. Установите машину в месте, оборудованном для выполнения техобслуживания.
2. Выполните операции по приведению устройства в безопасное состояние (см. раздел «ПРИВЕДЕНИЕ УСТРОЙСТВА В БЕЗОПАСНОЕ СОСТОЯНИЕ»).

ОСТОРОЖНО: Рекомендуется всегда использовать защитные перчатки, чтобы избежать повреждения кожи на руках.

ВАЖНАЯ ИНФОРМАЦИЯ: Место, предназначенное для выполнения этой операции, должно соответствовать местным нормам по охране окружающей среды.

3. Возьмитесь за ручку (1) на левой боковой части бака отработанного раствора (рис. 1) и поверните бак отработанного раствора до упора в положение технического обслуживания (рис. 2).
4. Отсоедините штыревую часть втулки (2) от гнездовой (3) на крышке (4) бачка моющего средства (5) (рис. 3).

ВАЖНАЯ ИНФОРМАЦИЯ: перед извлечением штыревой части втулки нажмите этот рычажок гнезда втулки.

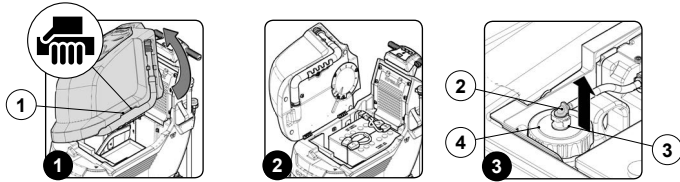

5. Извлеките бачок моющего средства (5) из отсека в баке моющего раствора, взявшись за ручку (6) на бачке (рис. 4).
6. Извлеките пробку (4) бачка с моющим средством (рис. 5).
7. Удалите все остатки моющих средств.

ВАЖНАЯ ИНФОРМАЦИЯ: Место, предназначенное для выполнения этой операции, должно соответствовать местным нормам по охране окружающей среды.

ВАЖНАЯ ИНФОРМАЦИЯ: не сливайте моющее средство непосредственно в сточные воды, придерживайтесь местных норм по защите окружающей среды.

8. Промойте струей воды внутри бака.

9. Аккуратно закройте крышку (4), чтобы предотвратить утечку жидкости во время работы (рис. 6), убедитесь в том, что фильтр (7) осадка моющего средства установлен на дне бачка (рис. 7).

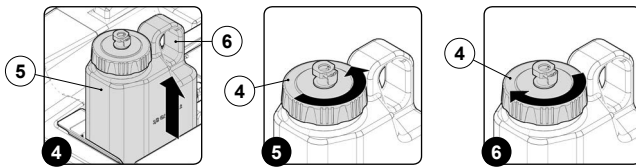

10. Поместите бачок с моющим средством (5) в отсек бака моющего раствора, удерживая его на ручку (6) (рис. 8).

11. Отсоедините штыревую часть втулки (2) от гнездовой (3) на крышке (4) бачка моющего средства (5) (рис. 9).

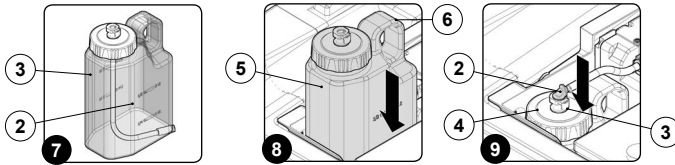

12. Возьмитесь за ручку (1) на левом боку бака отработанного раствора (рис. 10) и поверните бак до упора в положение технического обслуживания (рис. 11).

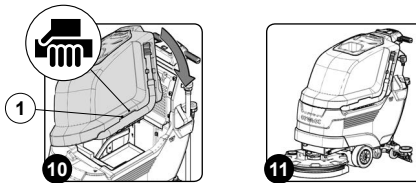

РЕГУЛИРОВАНИЕ

РЕГУЛИРОВКА КОРПУСА СКРЕБКА

Правильная регулировка расстояния между лезвиями скребка и полом гарантирует лучшую сушку и очистку пола, а также более длительный срок службы двигателя всасывания. Для регулировки резиновых лезвий скребка выполните следующие операции:

1. Установите машину в месте, оборудованном для выполнения техобслуживания.
2. Займите место водителя в задней части машины.
3. Для версий В включите машину, нажав главный выключатель (1), расположенный в задней части машины (рис. 1).

ВАЖНАЯ ИНФОРМАЦИЯ: Для версий В главный выключатель (1) в рабочем положении, когда расположенный в нем светодиод включен и отображается символ зажигания.

4. Для версий ВТ включите машину, установив главный выключатель (2) в положение «I», повернув ключ (3) на четверть оборота вправо (рис. 2).
5. Опустите корпус рамы, используя педаль управления несущей рамой (4), расположенную в задней части машины (рис. 3).

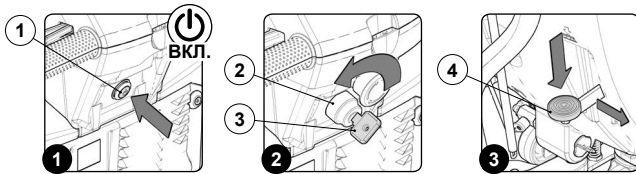

6. Опустите корпус скребка, используя рычаг (5), расположенный в задней части машины (рис. 4).
7. Отрегулируйте расход моющего раствора (см. раздел «РЕГУЛИРОВКА МОЮЩЕГО РАСТВОРА (ВЕРСИИ БЕЗ CDS)» или раздел «РЕГУЛИРОВКА МОЮЩЕГО РАСТВОРА (ВЕРСИИ С CDS)»).
8. После активации рычага присутствия оператора (6), машина начинает двигаться (рис. 5).
9. После прохода первых метров убедитесь в том, что резиновые скребки равномерно распределены по полу. В случае необходимости увеличения наклона лезвий в центральной части, необходимо затянуть винт (8) (рис. 6), в то время как для уменьшения наклона достаточно повернуть винт (8) в противоположном направлении.

ВАЖНАЯ ИНФОРМАЦИЯ: Перед выполнения каких-либо действий с винтами (8) ослабьте контргайку (7). После завершения регулировки не забудьте зафиксировать винты затянув контргайку (7).

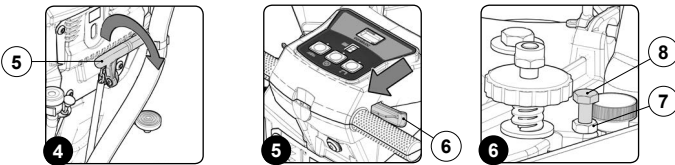

10. Во время движения убедитесь в том, что заднее лезвие быть слегка наклонено назад по всей своей длине (приблизительно на 30° - 45° по отношению к полу). При необходимости регулировки высоты скребка в отношении пола, поверните ручку (9) (на рисунке показана только левая ручка) против часовой стрелки, чтобы поднять скребок, и в противоположном направлении, чтобы опустить его (рис. 7).

И ВАЖНАЯ ИНФОРМАЦИЯ: Левое и правое колеса должны быть отрегулированы одинаково, т. е. таким образом, чтобы скребок был расположен параллельно полу.

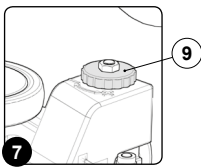

ВНЕОЧЕРЕДНОЕ ТЕХОБСЛУЖИВАНИЕ

ЗАМЕНА РЕЗИНОВЫХ ЛЕЗВИЙ КОРПУСА СКРЕБКА.

Целостность резиновых лезвий корпуса скребка гарантирует оптимальную сухую и очистку пола, а также более длительный срок службы двигателя всасывающего блока.

Для замены резиновых лезвий корпуса скребка выполните следующие операции:

1. Установите машину в месте, оборудованном для выполнения техобслуживания.
2. Выполните операции по приведению устройства в безопасное состояние (см. раздел «ПРИВЕДЕНИЕ УСТРОЙСТВА В БЕЗОПАСНОЕ СОСТОЯНИЕ»).
3. Поднимите с пола корпус скребка, нажав на рычаг управления корпусом скребка (1), расположенный в задней части машины (рис. 1).

И ВАЖНАЯ ИНФОРМАЦИЯ: При выполнении этих операций необходимо использовать перчатки для защиты от порезов при контакте с острыми краями или наконечниками предметов.

4. Выньте всасывающую трубку (2) из всасывающего патрубка (3) в корпусе скребка (рис. 2).
5. Полностью отвинтите ручки (4) в корпусе скребка подготовленного к монтажу (рис. 3).

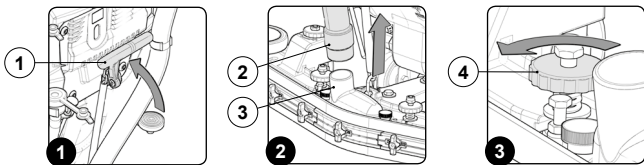

6. Снимите корпус скребка с прорезей в насадке скребка (рис. 4).
7. Поверните крыльчатые гайки (5) в горизонтальное положение (рис. 5).
8. Снимите передние прижимные лезвия (6) (рис. 5).
9. Удалите переднее лезвие (7) и замените его (рис. 5).

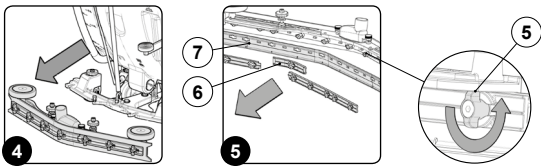

10. Поверните крыльчатые гайки (8) в горизонтальное положение (рис. 6).
11. Снимите передние прижимные лезвия (9) (рис. 6).
12. Удалите заднее лезвие (10) и замените его (рис. 6).

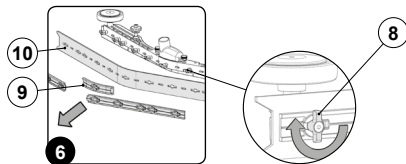

13. Для повторной установки резинового лезвия выполните операции в обратном порядке.

УТИЛИЗАЦИЯ

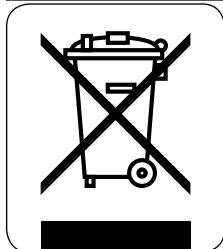

Утилизировать машину следует в мастерской по разборке или в специальном центре по сбору отходов.

Прежде чем сдать машину в утиль, следует снять и разделить следующие материалы и отправить их в центры по раздельному сбору отходов в соответствии с действующим законодательством в области охраны окружающей среды:

- Щетки
- Войлок
- Электрические и электронные детали*
- Батареи
- Пластиковые детали (бак и рукоятка)
- Металлические детали (рычаги и рама)

(*) В частности, для утилизации электрических и электронных деталей, обращайтесь к дистрибьютору.

УСТРАНЕНИЕ НЕПОЛАДОК

В этой главе приведены наиболее распространенные неисправности, возникающие в ходе использования машины. Если приведенные далее рекомендации не помогут их устранить, обратитесь в ближайший сервисный центр.

НЕИСПРАВНОСТЬ	ВОЗМОЖНАЯ ПРИЧИНА	РЕШЕНИЕ
МАШИНА НЕ ВКЛЮЧАЕТСЯ	Главный выключатель находится в положении покоя (модели ВТ).	Убедитесь в том, что главный выключатель находится в рабочем положении, расположенный в нем светодиод включен и на дисплее отображается символ зажигания, в противном случае включите главный выключатель.
	Главный выключатель находится в положении «0» (модели ВТ).	Убедитесь в том, что главный выключатель находится в положении «I», в противном случае поверните ключ на четверть оборота вправо.
	Убедитесь, что при включении питания на дисплее управления не появляется аварийное сообщение (модели ВТ).	При его появлении сразу же остановите машину и обратитесь за помощью в специализированный центр.
	Убедитесь, что батареи правильно подключены друг к другу, и что разъем батареи подключен к разъему электрической системы.	Установите соответствующим образом батареи в машину (см. раздел « ПОДКЛЮЧЕНИЕ АККУМУЛЯТОРНЫХ БАТАРЕЙ К ЭЛЕКТРИЧЕСКОЙ СИСТЕМЕ »).
	Проверьте уровень зарядки батарей	Если заряд батарей – критично низкий, выполните полный цикл зарядки (см. раздел « ЗАРЯДКА АККУМУЛЯТОРНЫХ БАТАРЕЙ » или раздел « ЗАРЯДКА АККУМУЛЯТОРНЫХ БАТАРЕЙ (модели СВ) »).
БАТАРЕЙКИ НЕ РАБОТАЮТ ПРАВИЛЬНО	Убедитесь в том, что устройство еще не находится в фазе зарядки батарей (версии с системой СВ).	Выполните процедуру отключения кабеля питания от зарядного устройства.
	Батареи неправильно подключены	Правильно подключите перемычку, выходное напряжение должно быть 24 В. Правильно подключите разъем кабеля батареи к разъему кабеля общей системы электропитания.
ЗАРЯДНОЕ УСТРОЙСТВО НЕ РАБОТАЕТ	Клеммы батареи окислились.	Отключите все кабели от батарей, очистите клеммы батарей, нанесите небольшое количество консистентной смазки и восстановите электрические соединения (прочитайте руководство по эксплуатации батарей, поставляемое изготовителем батарей).
	Вилка кабеля питания неправильно вставлена в розетку на встроенном зарядном устройстве машины (модели СВ).	Убедитесь в том, что вилка кабеля питания зарядного устройства вставлена в розетку зарядного устройства.
	Вилка кабеля питания не вставлена соответствующим образом в сетевую розетку.	Убедитесь в том, что вилка кабеля питания зарядного устройства вставлена в сетевую розетку, при необходимости попробуйте другую розетку.
	Характеристики электросети не соответствуют характеристикам зарядного устройства.	Убедитесь в том, что характеристики, указанные на паспортной табличке зарядного устройства, соответствуют характеристикам сети питания.
	Индикаторы зарядного устройства периодически загораются (только для системы СВ).	Проверьте, используя инструкцию по эксплуатации зарядного устройства, что означает мигание индикаторов на зарядном устройстве во время зарядки батареи.
	Вилка кабеля питания неправильно вставлена в розетку на встроенном зарядном устройстве машины (модели СВ).	Убедитесь в том, что вилка кабеля питания зарядного устройства вставлена в розетку зарядного устройства.
	Зарядное устройство не подключено к сети электропитания.	Подключите зарядное устройство к включенной электрической розетке.
	Зарядное устройство не подключено к батареям.	Подсоединить зарядное устройство к батареям
ОЧЕНЬ НИЗКОЕ ВРЕМЯ АВТОНОМНОЙ РАБОТЫ МАШИНЫ	Убедитесь в том, что розетка работает должным образом или что это дневная розетка.	
	Проверьте уровень зарядки батарей, проверьте символ на дисплее управления.	Если заряд батарей – критично низкий, выполните полный цикл зарядки (см. раздел « ЗАРЯДКА АККУМУЛЯТОРНЫХ БАТАРЕЙ » или раздел « ЗАРЯДКА АККУМУЛЯТОРНЫХ БАТАРЕЙ (модели СВ) »).
	Батареи не работают правильно.	Прочитайте раздел « БАТАРЕЙКИ НЕ РАБОТАЮТ ПРАВИЛЬНО ».
	Зарядное устройство не работает.	Прочитайте раздел « ЗАРЯДНОЕ УСТРОЙСТВО НЕ РАБОТАЕТ ».
МАШИНА НЕ ДВИЖЕТСЯ ПРЯМО.	Батареи уже прошли через много циклов разрядки и зарядки.	Заменить батареи.
	Щетка неправильно установлена.	Правильно установите щетку.
МАШИНА НЕ ДВИЖЕТСЯ	Несущая рама неправильно отрегулирована.	Прочитайте раздел « Регулировка несущей рамы ».
	Рычаги присутствия оператора рычаги не нажаты.	Нажмите на рычаги присутствия оператора, которые расположены под ручкой управления.
	Ручка регулирования потенциометра установлена на минимум (модели ВТ).	Для установки скорости перемещения машины плавно поворачивайте ручку регулировки потенциометра по часовой стрелке (см. раздел « РЕГУЛИРОВКА СКОРОСТИ ПЕРЕДНЕГО ХОДА (модели ВТ - ВТС - ВТО) »).
НЕДОСТАТОЧНАЯ ПОДАЧА МОЮЩЕГО РАСТВОРА НА ЩЕТКИ	Электронный тормоз тягового двигателя не включен (модели ВТ).	Включите электронный тормоз, поверните против часовой стрелки рычаг моторедуктора (тяговый моторедуктор расположен в правой задней части машины).
	Кран моющего раствора частично или полностью закрыт.	Переместите вниз ручку управления рычагом крана.
	Количество моющего средства в гидравлической системе не соответствует выполняемой работе.	Убедитесь в том, что количество моющего средства в гидравлической системе соответствует выполняемой работе (прочитайте раздел « РЕГУЛИРОВКА МОЮЩЕГО РАСТВОРА »).
НИЗКОЕ КАЧЕСТВО МОЙКИ	Фильтр моющего раствора забит.	Убедитесь в том, что фильтр моющего раствора не забит, в противном случае выполните его очистку (см. раздел « ОЧИСТКА ФИЛЬТРА ГИДРАВЛИЧЕСКОЙ СИСТЕМЫ »).
	Машина не включается.	Прочитайте раздел « МАШИНА НЕ ВКЛЮЧАЕТСЯ ».
	Недостаточная подача моющего средства.	См. раздел « НЕДОСТАТОЧНАЯ ПОДАЧА МОЮЩЕГО РАСТВОРА НА ЩЕТКИ ».
	Используемая щетка неправильно установлена в машину.	Убедитесь в том, что щетка правильно вставлена в машину (см. раздел « МОНТАЖ ЩЕТКИ »).
	Тип используемой щетки не соответствует убираемой грязи.	Убедитесь в том, что установленные на машину щетки соответствуют выполняемой работе (см. раздел « ВЫБОР И ИСПОЛЬЗОВАНИЕ ЩЕТОК »).
Слишком большой износ щетины или буфера.	Проверьте износ щетки и, при необходимости, замените ее (см. раздел « МОНТАЖ ЩЕТКИ »).	

НЕИСПРАВНОСТЬ	ВОЗМОЖНАЯ ПРИЧИНА	РЕШЕНИЕ
СКРЕБОК НЕДОСТАТОЧНО СУШИТ	Устройство всасывания забито.	Убедитесь в том, что в скребке ничто не застряло (см. раздел «ОЧИСТКА КОРПУСА СКРЕБКА»).
		Убедитесь в том, что труба всасывания не забита (см. раздел «ОЧИСТКА ТРУБЫ ВСАСЫВАНИЯ»).
		Убедитесь в том, что фильтр колпачок всасывания не забит (см. раздел «ОЧИСТКА ФИЛЬТРА БАКА СБОРА ОТРАБОТАННОГО РАСТВОРА»).
	Пробка сливного шланга бака отработанного раствора установлена неправильно.	Убедитесь в том, что пробка сливного шланга бака отработанного раствора установлена правильно.
	Крышка бака отработанного раствора установлена неправильно.	Убедитесь в том, что крышка бака отработанного раствора установлена правильно.
ЧРЕЗМЕРНОЕ ПЕНООБРАЗОВАНИЕ	Используется несоответствующее моющее средство.	Убедитесь, что используется моющее средство с низким пенообразованием. Если требуется, добавьте минимальное количество средства-пеногасителя в бак для сбора грязной воды.
	Пол недостаточно грязный.	Разбавьте моющее средство.
ОБОРУДОВАНИЕ ПЛОХО ВСАСЫВАЕТ	Бак для отработанного раствора переполнен.	Опорожните бак сбора отработанного раствора (см. раздел «ОПОРОЖНЕНИЕ БАКА СБОРА ОТРАБОТАННОГО РАСТВОРА»).
	Устройство всасывания забито	См. раздел «СКРЕБОК НЕДОСТАТОЧНО СУШИТ».

ВЫБОР И ИСПОЛЬЗОВАНИЕ ЩЕТОК

ЩЁТКА ИЗ ПОЛИПРОПИЛЕНА (ППЛ)

Используется для всех типов полов и имеет хорошую сопротивляемость износу и горячей воде (не выше 50 градусов). Полипропилен не гигроскопичен, поэтому сохраняет свои характеристики даже при контакте с влагой.

АБРАЗИВНАЯ ЩЁТКА

На щетину этой щётки нанесены довольно агрессивные абразивные вещества. Она используется для мойки очень грязных полов. Чтобы не испортить пол, рекомендуется работать только с нужным давлением.

ТОЛЩИНА ЩЕТИНЫ

Щетки с наибольшей толщиной являются наиболее жесткими и, следовательно, используются на гладких полах или на полах с маленькими зазорами.

На неровном полу или на полу с выступами или глубокими зазорами рекомендуется использовать более мягкие щётки, которые проникают более глубоко.

Следует учитывать, что когда щетина щётки изношена, а значит, укорочена, щетка становится жесткой и не может выполнять глубокую очистку. Кроме того, как и при слишком длинной щетине, ее подбрасывает.

ТЯГОВЫЙ ДИСК

Тяговый диск рекомендуется для очистки полированных полов.

Тяговые диски могут быть двух типов:

1. Тяговый диск традиционного типа, оснащенный анкерными наконечниками, которые позволяют удерживать и тянуть абразивный диск во время работы.
2. Тяговый диск типа CENTER LOCK помимо анкерных наконечников имеет центральную систему блокировки с пластиковой защёлкой, которая позволяет прицепить диск строго по центру, без опасности его отцепления. Этот тип привода предназначен, главным образом, для машин с несколькими щётками, где сложно выполнить центровку абразивных дисков.

КРАСНЫЙ БУФЕР

Подходит для частого использования относительно чистых полов. Используется также для сухой чистки и полировки с удалением пятен.

ЗЕЛЕНый БУФЕР

Подходит для удаления поверхностных слоев воска и подготовки пола к последующей обработке. Использовать влажным.

ЧЕРНЫЙ БУФЕР

Подходит для влажного соскабливания значительных слоев воска. Удаляет старую бетонную отделку и устраняет заусенцы в цементе.

МАШИНА	К-ВО ЩЕТ.	КОД	ТИП ЩЕТИНЫ	Ø ЩЕТИНЫ	Ø ЩЕТ.	ДЛИНА ЩЕТ.	ПРИМЕЧАНИЯ
ANTEA 50B ANTEA 50BT	1	404653	ППЛ	0,9	508	-	ЩЕТКА ЧЕРНОГО ЦВЕТА
	1	404654	ППЛ	0,3	508	-	ЩЕТКА ГОЛУБОГО ЦВЕТА
	1	405631	ППЛ	0,6	508	-	ЩЕТКА БЕЛОГО ЦВЕТА
	1	405632	АБРАЗИВНАЯ		508	-	ЩЕТКА
	1	405527			497	-	ТЯГОВЫЙ ДИСК
ANTEA 50BTS VERSA 50BTS	1	405639	ППЛ	0,5	110	500	ПЕРЕДНЯЯ ЩЕТКА (БЕЛАЯ)
	1	405641	АБРАЗИВНАЯ		110	500	ПЕРЕДНЯЯ ЩЕТКА
	1	405640	ППЛ	0,3	110	500	ЗАДНЯЯ ЩЕТКА (ГОЛУБАЯ)
ANTEA 50BTO	1	442005					КРАСНЫЙ БУФЕР 508X355
	1	442661					ЗЕЛЕНый БУФЕР 508X355
	1	442662					ЧЕРНЫЙ БУФЕР 508X355
VERSA 55BT	2	427709	ППЛ	0,3	280		ЩЕТКА ГОЛУБОГО ЦВЕТА
	2	427710	ППЛ	0,6	280		ЩЕТКА БЕЛОГО ЦВЕТА
	2	427711	ППЛ	0,9	280		ЩЕТКА ЧЕРНОГО ЦВЕТА
	2	427712	АБРАЗИВНАЯ		280		АБРАЗИВНАЯ ЩЕТКА
	2	427713			280		ДИСК ТЯНУЩЕГО ДЕЙСТВИЯ С CENTER LOCK
VERSA 65BT	2	422189	ППЛ	0,3	340		ЩЕТКА ГОЛУБОГО ЦВЕТА
	2	422971	ППЛ	0,6	340		ЩЕТКА БЕЛОГО ЦВЕТА
	2	422972	ППЛ	0,9	340		ЩЕТКА ЧЕРНОГО ЦВЕТА
	2	422981	АБРАЗИВНАЯ		340		АБРАЗИВНАЯ ЩЕТКА
	2	422973			330		ДИСК ТЯНУЩЕГО ДЕЙСТВИЯ С CENTER LOCK
VERSA 65BTS	2	445729	ППЛ	0,6	130	610	ЩЕТКА БЕЛОГО ЦВЕТА
	2	448042	ППЛ	0,3	130	610	ЩЕТКА ГОЛУБОГО ЦВЕТА
	2	448043	АБРАЗИВНАЯ		130	610	ЩЕТКА

